

**jaga**

CLIMATE DESIGNERS

## **DBH SET**

HANDLEIDING  
MANUEL  
ANLEITUNG  
MANUAL



**STICKER**

**NL**

**PG. 3**

**FR**

**PG. 30**

**DE**

**PG. 57**

**EN**

**PG. 84**

## INHOUDSOPGAVE

1. OVERZICHT SYSTEEM.....	4
2. INSTALLATIE.....	6
3. OVERZICHT MODUS.....	8
A1. MANUEEL.....	9
A2. MANUEEL MET WATERTEMPERATUURBEWAKING.....	10
B1. 0 - 10V BMS ZONDER TEMPERATUURBEWAKING.....	12
B2. 0 - 10V BMS MET WATERTEMPERATUURBEWAKING.....	13
B3. 0 - 10V BMS MET WATER- EN KAMERTEMPERATUURBEWAKING (AUTO-CHANGE-OVER).....	15
B4. 0 - 5 / 5 - 10V BMS.....	17
C. TEMPERATUURMODUS.....	19
D. AUTO-CHANGE-OVER.....	21
5. INSTELLINGEN VIA BEDIENINGSPANEEL.....	24
6. INSTELLINGEN VIA CONTROLLER.....	26
7. MELDINGEN.....	28
8. TERUG NAAR FABRIEKSINSTELLING.....	28
9. GARANTIEBEPALING.....	29
10. CONFORMITEITSVERKLARING.....	111

Jaga N.V.

Verbindingslaan 16

B-3590 Diepenbeek

[www.jaga.com](http://www.jaga.com) - [info@jaga.be](mailto:info@jaga.be)

Aangezien productontwikkeling een continu proces is, zijn alle vermelde gegevens onder voorbehoud van wijzigingen.

 +32 (0)11 29 41 11

### Belangrijke info



Lees de handleiding aandachtig voor een correcte installatie van het toestel. Alleen wanneer de inhoud van deze handleiding volledig wordt nageleefd, kunnen fouten worden voorkomen en is een storingsvrij gebruik mogelijk. Wanneer de veiligheidsvoorschriften, montagevoorwaarden, aanwijzingen, waarschuwingen en opmerkingen in dit document niet worden opgevolgd, kan dit lichamelijk letsel of schade aan de unit tot gevolg hebben. Gelieve deze instructies te bewaren.

Dit apparaat is niet bedoeld voor gebruik door personen (waaronder kinderen) met verminderde lichamelijke, zintuiglijke of geestelijke vermogens, of die gebrek aan ervaring of kennis hebben, tenzij iemand die verantwoordelijk is voor hun veiligheid toezicht houdt of uitgelegd heeft hoe het apparaat gebruikt dient te worden. Houd kinderen onder toezicht om ervoor te zorgen dat ze niet met het apparaat spelen.

### De garantie vervalt bij:

- Fouten of beschadigingen die voortkomen door het niet naleven van de montage, reiniging- of gebruiksinstructies van de fabrikant.
  - Een onjuist, oneigenlijk en/of onverantwoordelijk gebruik of behandeling van het toestel.
  - Foutieve of ondeskundige reparaties en defecten ontstaan door externe factoren.
  - Zelf aangebrachte herstellingen aan het toestel.
  - toestellen die zo ingebouwd zijn dat ze moeilijk bereikbaar zijn.
- Dit toestel valt onder de algemene aarantie voorwaarden van Jaga NV.

# 1. OVERZICHT SYSTEEM

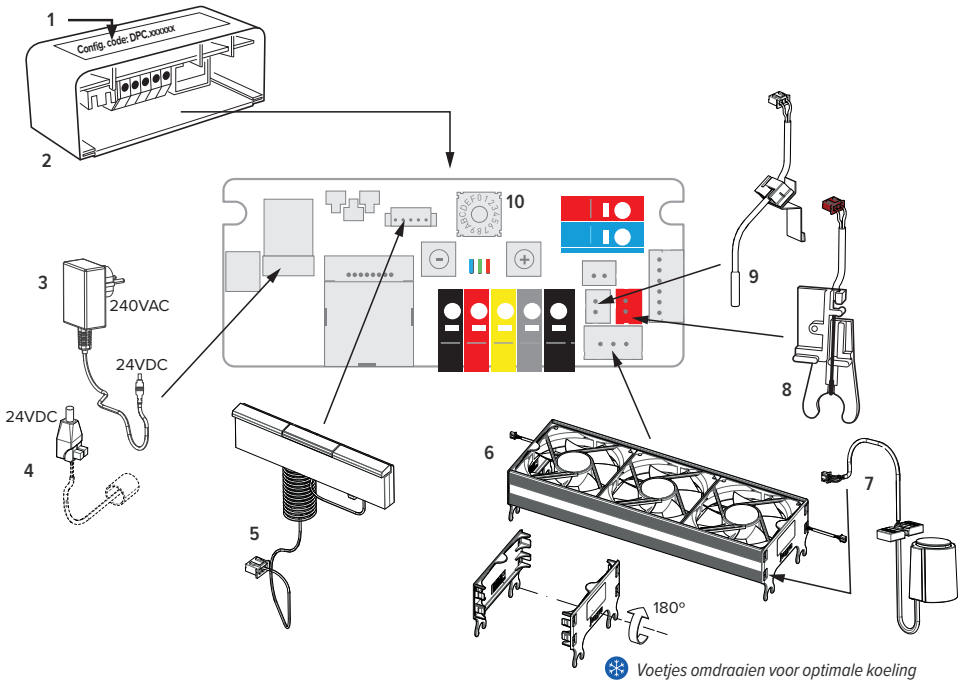

1. Configuratiecode (DPC.XXXXXX)

2. Controller

3. Voeding 240 VAC (IN) / 24 VDC (OUT)

4. netspanning 24VDC

5. Bedieningspaneel met kruisnoer

6. Activator

7. Thermo-elektrische motor

8. Watertemperatuursensor (Tw)

9. Kamertemperatuursensor (Tk)

10. Roterende dipswitch

## 1.1. OVERZICHT PRINTPLAAT

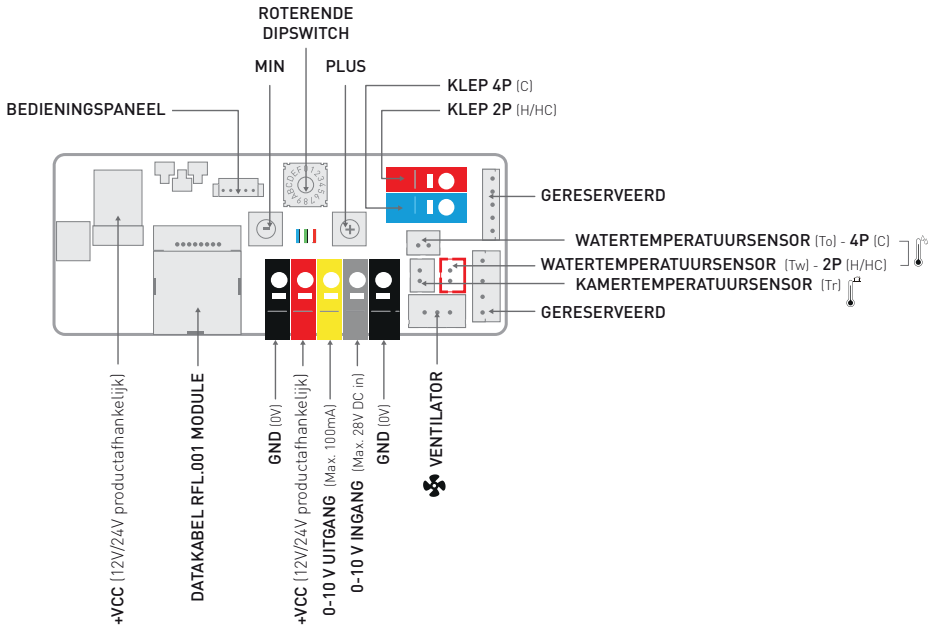

**Modi:** Verwarmen / Koelen / Breeze / Standby / **Off** / **Permanent off** / Domotica

### Activatorsnelheid:

- - Het toestel kan op 3 snelheden draaien.

Het toestel draait op de ingestelde snelheid.

Snelheid in functie van het binnenkomend stuursignaal.

### Watertemperatuurbewaking:

**T<sub>w</sub> < 24°C** - Het aanvoerwater moet kouder zijn dan 24°C, alvorens het toestel start.

**T<sub>w</sub> > 28°C** - Het aanvoerwater moet warmer zijn dan 28°C, alvorens het toestel start.

## 2. INSTALLATIE

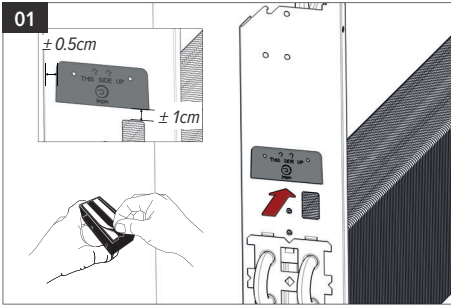

⚠ Reinig en ontvet alvorens te plakken!

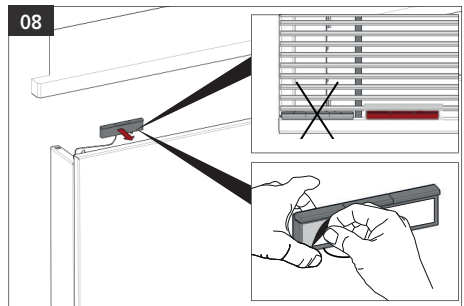
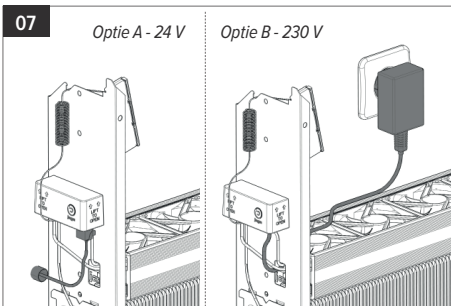
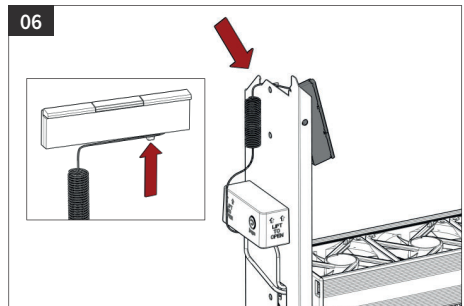
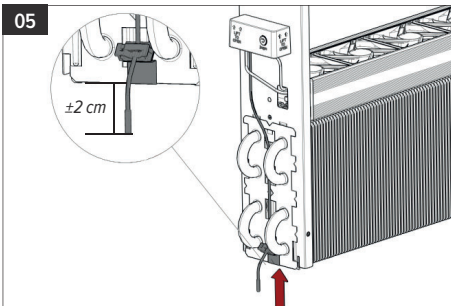
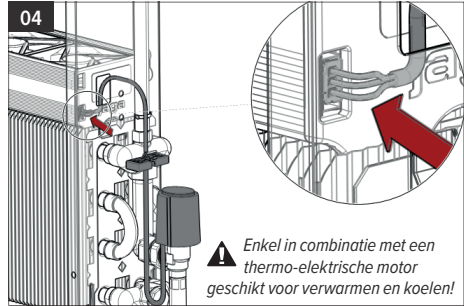
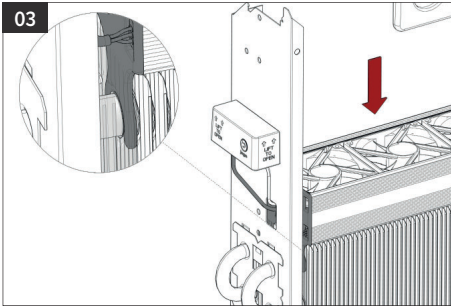
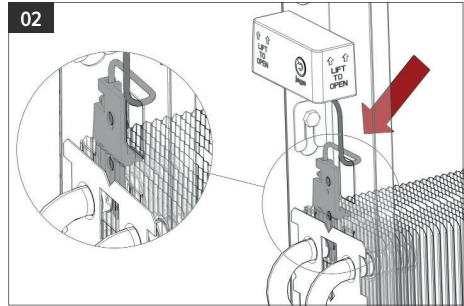



Dit toestel is niet voorzien van dauwpuntcontrole. Deze moet door de installateur op de meest kritische plaats worden geïnstalleerd! Condenserend koelen door een slechte werking van dauwpuntcontrole kan schade aan het toestel en de omgeving veroorzaken!

## 2.1. AANSLUITING RAAMCONTACT

Bij het openen van het raamcontact valt het toestel uit en -indien aangesloten- sluit de thermo-elektrische motor.

⚠ Het raamcontact is niet standaard geactiveerd en dient handmatig te worden in-/uitgeschakeld.

⚠ Niet van toepassing in temperatuurmodus!

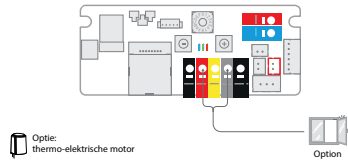

NL

### Raamcontact in-/uitschakelen:

1. Noteer de originele stand.
2. Draai de roterende dipswitch op stand 0.
3. Houd de [-] knop 3 seconden ingedrukt.

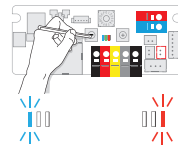
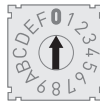
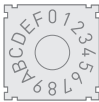

*uitgeschakeld*

*ingeschakeld*

4. Draai de roterende dipswitch terug naar de originele stand.

### 3. OVERZICHT MODUS

	MODUS	CONFIGURATIECODE	0-10VDC	TWATER	TRUIMTE	VERWARMEN	KOELEN	BREEZE	STANDBY	OFF	TYPE BEDIENINGS PANEEL			OPTIE			
											1	2	3	THERMO-ELEKTRISCHE MOTOR	RAAMCONTACT		
A. pg. 8	MANUEEL	DPC.HC3120				X										X	
		DPC.HC3423				x				x				x	x	x	
		DPC.HC3523				x	x				x			x	x	x	
	MANUEEL WATERTEMPERATUUR- BEWAKING	DPC.HC4120			x		x										x
		DPC.HC4220			x		x	x									x
		DPC.HC4423			x		x		x		x			x	x	x	
		DPC.HC4523			x		x	x	x		x			x	x	x	
B. pg. 11	0 - 10V BMS	DPC.HC5220	x			x	x									x	
		DPC.HC5423	x			x				x				x	x		
		DPC.HC5523	x			x	x				x			x	x		
	0 - 10V BMS WATERTEMPERATUUR- BEWAKING	DPC.HC6120	x	x			x										x
		DPC.HC6220	x	x			x	x									x
		DPC.HC6423	x	x			x				x				x	x	
		DPC.HC6523	x	x			x	x			x				x	x	
		DPC.HC6320	x	x	x		x	x			x						
	(AUTO-CHANGE-OVER)	DPC.HC6623	x	x	x		x	x		x					x		
	0 - 5 / 5 - 10V BMS WATERTEMPERATUUR- BEWAKING	DPC.HCE220	x				x	x			x						x
DPC.HCE320		x	x			x	x			x						x	
C. pg. 19	TEMPERATUUR MODUS	DPC.HCA423			x	x				x				x	x	x	
		DPC.HCA523			x	x	x	x		x				x	x	x	
D. pg. 21	AUTO-CHANGE-OVER MODUS	DPC.HCB120			x	x				x							x
		DPC.HCB320			x	x	x	x		x							x
		DPC.HCB423			x	x	x		x	x					x		x
		DPC.HCB623			x	x	x	x	x	x					x		x



## A1. MANUEEL

Configuratiecode: DPC.HC3120 / DPC.HC3423 / DPC.HC3523

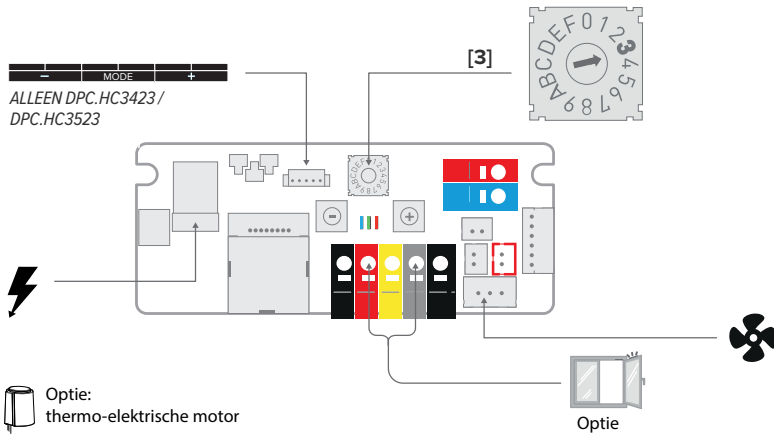

NL

### A1.1. FABRIEKINSTELLINGEN

#### A1.1.1. Zonder bedieningspaneel - DPC.HC3120

Het toestel staat continu aan.

Het toestel staat continu aan.

1 Snelheid. De snelheid is ingesteld volgens de lengte van het toestel.

#### A1.1.2. Met bedieningspaneel - DPC.HC3423 / DPC.HC3523

/ **Off** De gebruiker kiest manueel de gewenste mode via het bedieningspaneel. Het toestel kan op 3 snelheden draaien.

Het toestel start op de laatst gekozen snelheid (1, 2 of 3).

Enkel bij configuratiecode DPC.HC3523!  
Het toestel start op de laatst gekozen snelheid (1, 2 of 3).

**Off** Alle functies zijn uitgeschakeld tot de gebruiker het toestel aanzet via het bedieningspaneel.

- - De snelheid is ingesteld volgens de lengte van het toestel.

#### Bediening



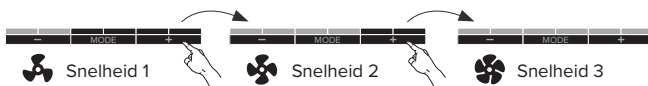

- Blauwe LEDs** knipperen in ingestelde snelheid: watertemperatuur aanvoerwater te hoog ( $T_w > 24^\circ\text{C}$ ).
- Rode LEDs** knipperen in ingestelde snelheid: watertemperatuur aanvoerwater te laag ( $T_w < 28^\circ\text{C}$ ).

## A1.2. OPTIE: THERMO-ELEKTRISCHE MOTOR

- Ventiel opent in verwarmings- en koelingsmode.
- Ventiel gesloten in off mode.

## A2. MANUEEL MET WATERTEMPERATUURBEWAKING

Configuratiecode: DPC.HC4120 / DPC.HC4220 / DPC.HC4423 / DPC.HC4523

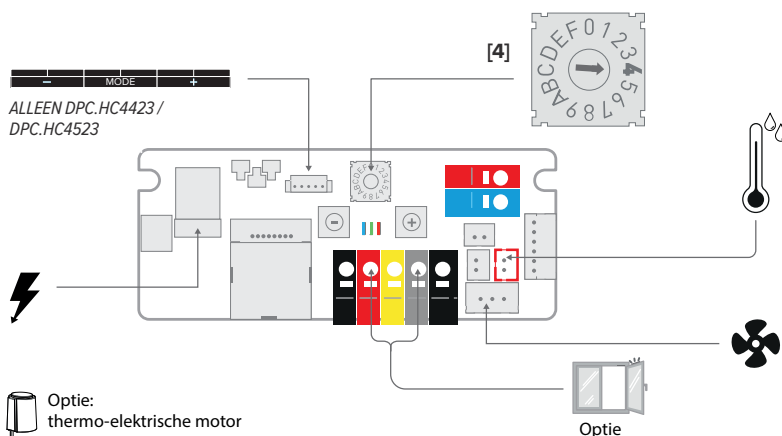

### A2.1. FABRIEKINSTELLINGEN

#### A2.1.1. Zonder bedieningspaneel - DPC.HC4120 / DPC.HC4220

Het toestel wordt gestuurd door de watertemperatuur. Het toestel start zodra de ingestelde watertemperatuur is bereikt.

Het toestel start zodra de watertemperatuur  $> 28^\circ\text{C}$ .

Enkel bij configuratiecode DPC.HC4220!  
Het toestel start zodra de watertemperatuur  $< 24^\circ\text{C}$ .

1 Snelheid. De snelheid is ingesteld volgens de lengte van het toestel.

### A2.1.2. Met bedieningspaneel - DPC.HC4423 / DPC.HC4523

 **Off** De gebruiker kiest manueel de gewenste mode via het bedieningspaneel. Het toestel kan op 3 snelheden draaien. Het toestel start zodra de ingestelde watertemperatuur is bereikt.

 Het toestel start op de laatst gekozen snelheid (1, 2 of 3) .

 Enkel bij configuratiecode

 Het toestel start op de laatst gekozen snelheid (1, 2 of 3), onafhankelijk van de watertemperatuur.

**Off** Alle functies zijn uitgeschakeld tot de gebruiker het toestel aanzet via het bedieningspaneel.

   De snelheid is ingesteld volgens de lengte van het toestel.

NL

### Bediening

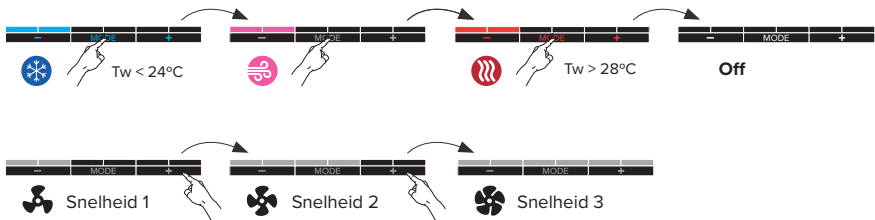

 **Blauwe LEDs** knipperen in ingestelde snelheid: watertemperatuur aanvoerwater te hoog ( $T_w > 24^\circ\text{C}$ ).  
**Rode LEDs** knipperen in ingestelde snelheid: watertemperatuur aanvoerwater te laag ( $T_w < 28^\circ\text{C}$ ).

### A2.2. OPTIE: THERMO-ELEKTRISCHE MOTOR

- Ventiel opent in verwarmings-, koelings- en breezemode.
- Ventiel gesloten in off mode.

## B1. 0 - 10V BMS ZONDER TEMPERATUURBEWAKING

Configuratiecode: DPC.HC5220 / DPC.HC5423 / DPC.HC5523

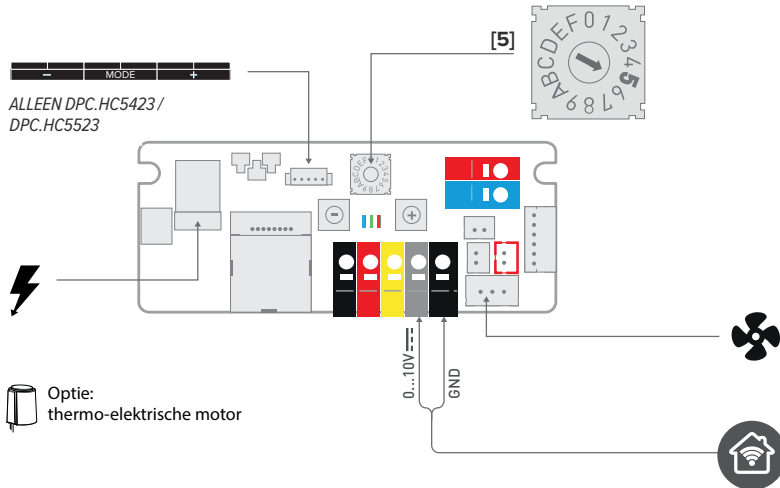

### B1.1. FABRIEKINSTELLINGEN

#### B1.1.1. Zonder bedieningspaneel - HC5220

- Het toestel wordt gestuurd via BMS (domotica).
- Het toestel start zodra er een 0-10V stuursignaal is.
- Het toestel start zodra er een 0-10V stuursignaal is.
- 1 Snelheid. De snelheid is ingesteld volgens de lengte van het toestel.

#### B1.1.2. Met bedieningspaneel - DPC.HC5423 / DPC.HC5523

**Off** De gebruiker kiest manueel de gewenste mode via het bedieningspaneel Het toestel kan op 3 snelheden draaien. Het toestel start zodra er een 0-10V stuursignaal is.

Het toestel start op de laatst gekozen snelheid (1, 2 of 3), als er een 0-10V stuursignaal is .

Enkel bij configuratiecode DPC.HC5523!  
Het toestel start op de laatst gekozen snelheid (1, 2 of 3), als er een 0-10V stuursignaal is.

Het toestel start op de laatst gekozen snelheid (1, 2 of 3), onafhankelijk van de watertemperatuur.

**Off** Alle functies zijn uitgeschakeld tot de gebruiker het toestel aanzet via het bedieningspaneel.

De snelheid is ingesteld volgens de lengte van het toestel.

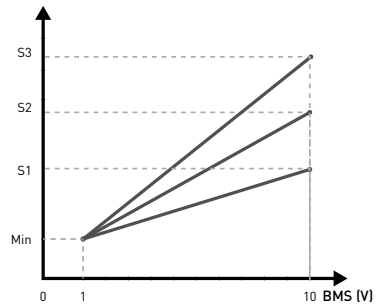

curve: Snelheid versus 0-10V stuursignaal

## Bediening

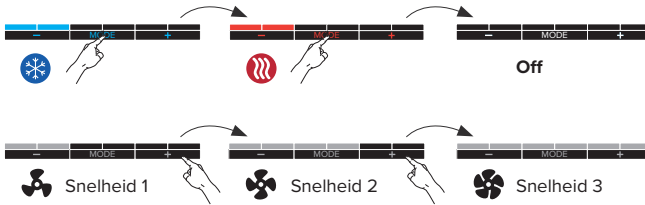

### B1.3. OPTIE: THERMO-ELEKTRISCHE MOTOR

- Ventiel opent in verwarmings- en koelingsmode, zodra er een stuursignaal > 1V is.
- Ventiel gesloten in off mode & als het stuursignaal 0V is.

NL

## B2. 0 - 10V BMS MET WATERTEMPERATUURBEWAKING

Configuratiecode: DPC.HC6120 / DPC.HC6220 / DPC.HC6423 / DPC.HC6523

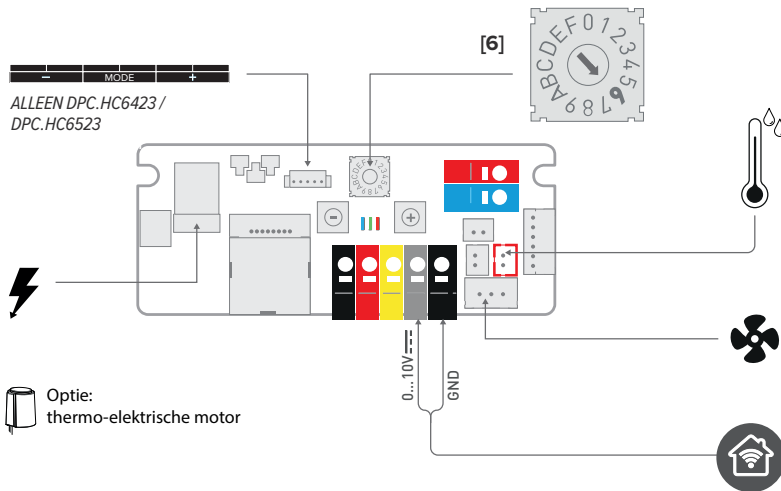

### B1.2. FABRIEKINSTELLINGEN

#### B1.2.1. Zonder bedieningspaneel - DPC.HC6120 / DPC.HC6220

- ☑ Het toestel wordt gestuurd via BMS (domotica). Het toestel start zodra er een 0-10V stuursignaal is en de ingestelde watertemperatuur is bereikt.
- 🔥 Het toestel start zodra de watertemperatuur > 28°C en er een 0-10V stuursignaal is.

 Enkel bij configuratiecode DPC.HC6220!  
Het toestel start zodra de watertemperatuur < 24°C en er een 0-10V stuursignaal is.

 Snelheid in functie van het binnenkomend stuursignaal.

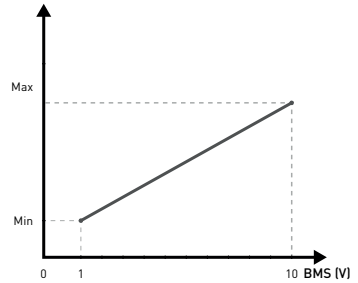

curve: Snelheid versus 0-10V stuursignaal



### B2.3.1. Met bedieningspaneel - DPC.HC6423 / DPC.HC6523

   / **Off** De gebruiker kiest manueel de gewenste mode via het bedieningspaneel. Het toestel kan op 3 snelheden draaien. Het toestel start zodra er een 0-10V stuursignaal is en de ingestelde watertemperatuur is bereikt.

 Het toestel start op de laatst gekozen snelheid (1, 2 of 3), als er een 0-10V stuursignaal is en de watertemperatuur > 28 °C.

 Enkel bij configuratiecode DPC.HC6523!  
Het toestel start op de laatst gekozen snelheid (1, 2 of 3), als er een 0-10V stuursignaal is en de watertemperatuur < 24°C.

**Off** Alle functies zijn uitgeschakeld tot de gebruiker het toestel aanzet via het bedieningspaneel.

 -  -  De snelheid is ingesteld volgens de lengte van het toestel.

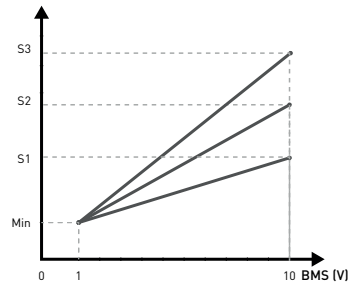

curve: Snelheid versus 0-10V stuursignaal

### Bediening

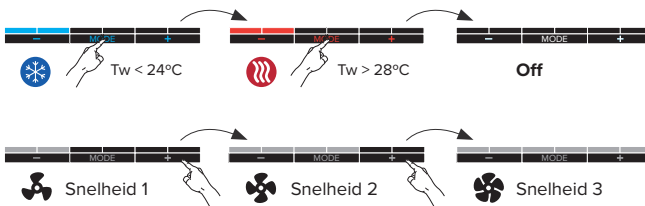

 **Blauwe LEDs** knipperen in ingestelde snelheid: watertemperatuur aanvoerwater te hoog ( $T_w > 24^\circ\text{C}$ ).  
**Rode LEDs** knipperen in ingestelde snelheid: watertemperatuur aanvoerwater te laag ( $T_w < 28^\circ\text{C}$ ).

### B2.1. OPTIE: THERMO-ELEKTRISCHE MOTOR

–Ventiel opent in verwarmings- en koelingsmode, zodra er een stuursignaal > 1V is.  
–Ventiel gesloten in off mode & als het stuursignaal 0V is.

## B3. 0 - 10V BMS MET WATER- EN KAMERTEMPERATUURBEWAKING (AUTO-CHANGE-OVER)

Configuratiecode: DPC.HC6320 / DPC.HC6623

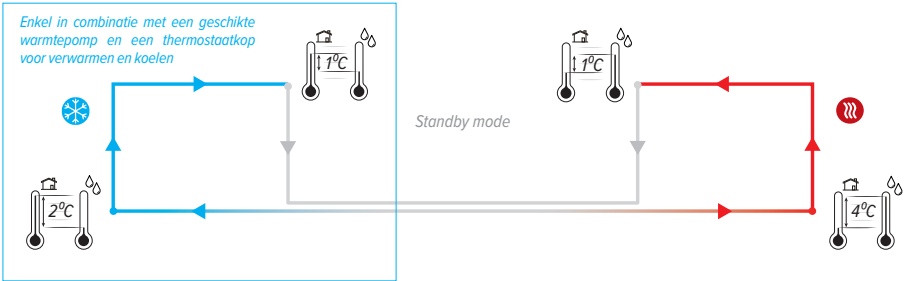

NL

❄️ Het toestel gaat automatisch in koelmode, zodra de watertemperatuur 2°C lager is dan de kamertemperatuur. Wanneer de watertemperatuur een verschil kleiner dan 1°C onder de kamertemperatuur heeft, gaat het toestel automatisch terug in standby.

🔌 Het toestel staat in standby.

🔥 Het toestel gaat automatisch in verwarmingsmode, zodra de watertemperatuur 4°C hoger is dan de kamertemperatuur. Wanneer de watertemperatuur een verschil kleiner dan 1°C boven de kamertemperatuur heeft, gaat het toestel automatisch terug in standby.

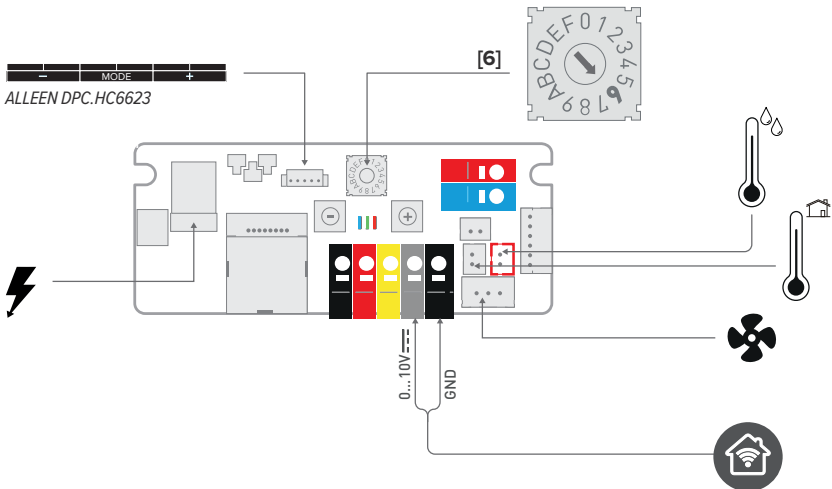

### B3.1. FABRIEKINSTELLINGEN

#### B3.1.1. Zonder bedieningspaneel - DPC.HC6320

🏠 🔥 ❄️ 🔌 De bediening staat standaard in auto-change-over modus. In deze modus regelt het toestel zelf de gewenste werkingmode aan de hand van de water- en kamertemperatuur.

🔥 Auto-change-over. Het toestel start zodra de watertemperatuur > 28°C.

❄️ Auto-change-over. Het toestel start zodra de watertemperatuur  $< 24^{\circ}\text{C}$ .

🔌 Het toestel staat in standby.

🌀 Snelheid in functie van het binnenkomend stuursignaal.

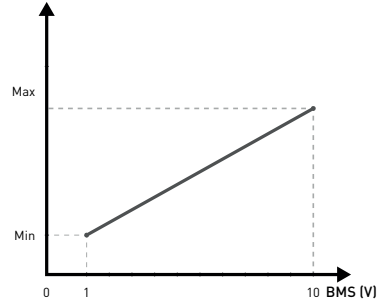

curve: Snelheid versus 0-10V stuursignaal

### B3.1.2. Met bedieningspaneel - DPC.HC6623

🏠 🌀 ❄️ 🔌 De bediening staat standaard in auto-change-over modus. In deze modus regelt het toestel zelf de gewenste werkingmode aan de hand van de water- en kamertemperatuur. De gebruiker kan tijdelijk manueel een andere mode selecteren. Het toestel gaat automatisch terug in auto-change-over modus zodra een nieuwe cyclus start.

🌀 Auto-change-over. Het toestel start op de laatst gekozen snelheid (1, 2 of 3), zodra de water temperatuur  $> 28^{\circ}\text{C}$ .

❄️ Auto-change-over. Het toestel start op de laatst gekozen snelheid (1, 2 of 3), zodra de water temperatuur  $< 24^{\circ}\text{C}$ .

🔌 Het toestel staat in standby.

**Permanent off** Alle functies zijn uitgeschakeld tot de gebruiker het toestel aanzet via het bedieningspaneel.

🌀 Snelheid in functie van het binnenkomend stuursignaal.

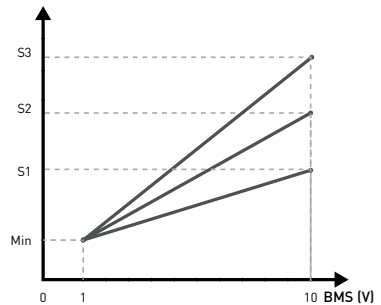

curve: Snelheid versus 0-10V stuursignaal

### Bediening

– **Toestel inschakelen:** Houd [Mode] 10 seconden ingedrukt tot alle **rode LEDs** aan zijn.

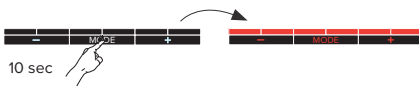

### Mode:





## Snelheid:

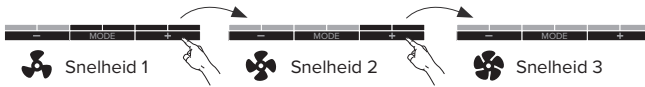

– **Permanent off:** Houd [Mode] ingedrukt tot alle rode LEDs uit zijn.

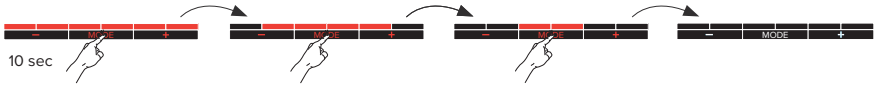

- ⚠ **Blauwe LEDs** knipperen in ingestelde snelheid: watertemperatuur aanvoerwater te hoog ( $T_w > 24^\circ\text{C}$ ).
- Rode LEDs** knipperen in ingestelde snelheid: watertemperatuur aanvoerwater te laag ( $T_w < 28^\circ\text{C}$ ).

NL

## B4. 0 - 5 / 5 - 10V BMS

Configuratiecode: DPC.HCE220 / DPC.HCE320

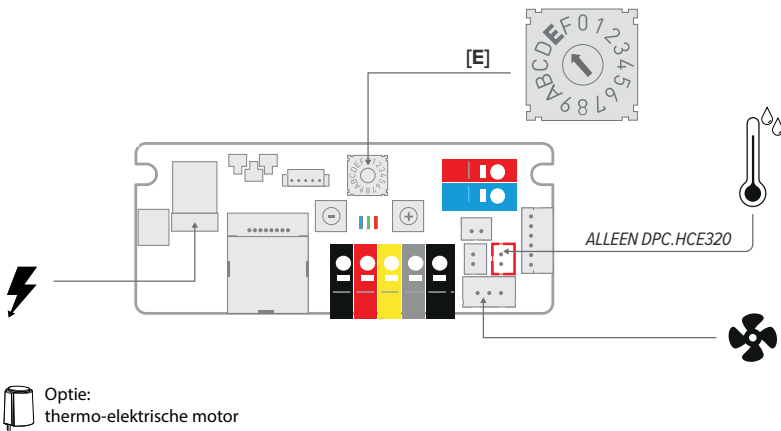

## B3.2. FABRIEKINSTELLINGEN

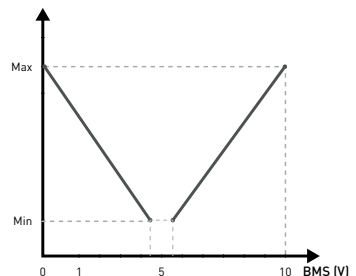

### B3.2.1. Zonder watertemperatuurbewaking - DPC.HCE220

- 🏠 Het toestel wordt gestuurd via BMS (domotica).
- 🔥 Het toestel start zodra er een 0-5V stuursignaal is.
- ❄️ Het toestel start zodra er een 5-10V stuursignaal is.
- 🌀 Snelheid in functie van het binnenkomend stuursignaal.



curve: Snelheid versus 0-10V stuursignaal

### B4.2.1. Met watertemperatuurbewaking - DPC.HCE320

   **Off** Het toestel wordt gestuurd via BMS (domotica). Het toestel start zodra er een 0-5/5-10V stuursignaal is en de ingestelde watertemperatuur is bereikt.

 Het toestel start zodra de watertemperatuur  $> 28^{\circ}\text{C}$  en er een 0-5V stuursignaal is.

 Het toestel start zodra de watertemperatuur  $< 24^{\circ}\text{C}$  en er een 5-10V stuursignaal is.

**Off** Alle functies zijn uitgeschakeld tot de gebruiker het toestel aanzet via het bedieningspaneel.

 Snelheid in functie van het binnenkomend stuursignaal.

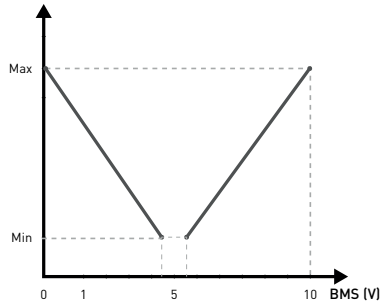



curve: Snelheid versus 0-5 / 5-10V stuursignaal

### B4.1. OPTIE: THERMO-ELEKTRISCHE MOTOR

- Ventiel opent in verwarmingsmode, zodra er een 0-5V stuursignaal is.
- Ventiel opent in koelingsmode, zodra er een 5-10V stuursignaal is.
- Ventiel gesloten in off mode of als het stuursignaal 5V is.

## C. TEMPERAATUURMODUS

  **Off** Toestel wordt gestuurd op basis van de gevraagde en gemeten temperatuur.  
 Configuratiecode: DPC.HCA423 / DPC.HCA523

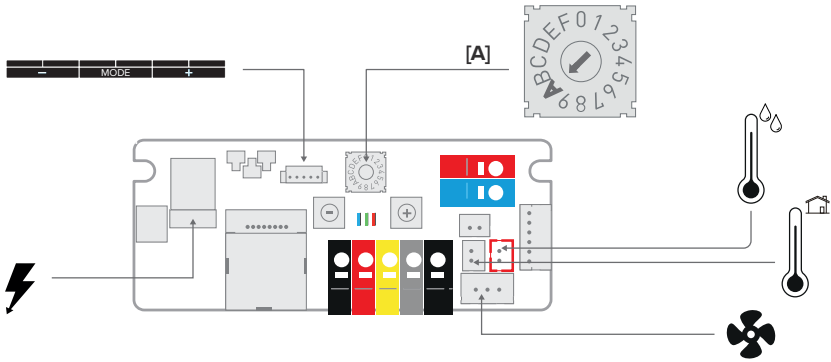

 Optie:  
thermo-elektrische motor

### C.1. FABRIEKINSTELLINGEN

 Het toestel start zodra het bedieningspaneel in verwarmingsmode staat, de gevraagde kamertemperatuur niet bereikt is en de watertemperatuur > 28°C.

 Enkel bij configuratiecode DPC.HCA523!  
 Het toestel start zodra het bedieningspaneel in koelingsmode staat, de gevraagde kamertemperatuur niet bereikt is en de watertemperatuur < 24°C.

**Off** Alle functies zijn uitgeschakeld tot de gebruiker het toestel aanzet via het bedieningspaneel.

 Snelheid in functie van het verschil tussen de gevraagde temperatuur (Tset) en de kamertemperatuur (Tk).

**Boostfunctie:** Het toestel draait 15 minuten op maximale snelheid.

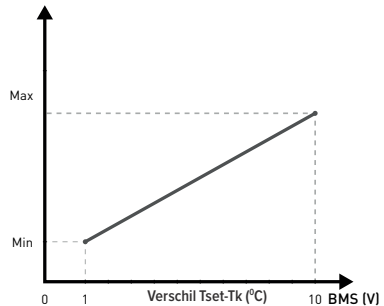

*Snelheid in functie van het verschil tussen de gevraagde temperatuur (Tset) en de kamertemperatuur (Tk).*

### Bediening

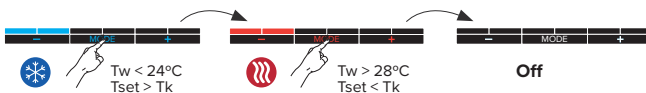

Gebruiker kiest de gevraagde temperatuur (Tset) via de [-] en [+] knop.

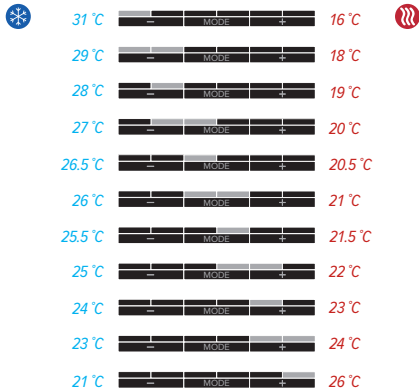

**Boostfunctie:** Het toestel draait 15 minuten op maximale snelheid. De LED's knipperen rustig.



### Boost mode deactiveren

Druk kort op de [-] of [+] knop. Het toestel gaat terug naar de gekozen mode.

**⚠** De boost mode stopt automatisch wanneer de watertemperatuur tijdens de boost mode in koeling  $> 24^{\circ}\text{C}$  of in verwarming  $< 28^{\circ}\text{C}$ .

**⚠** **Blauwe LEDs** knipperen in ingestelde snelheid: watertemperatuur aanvoerwater te hoog ( $T_w > 24^{\circ}\text{C}$ ).  
**Rode LEDs** knipperen in ingestelde snelheid: watertemperatuur aanvoerwater te laag ( $T_w < 28^{\circ}\text{C}$ ).

## C.2. OPTIE: THERMO-ELEKTRISCHE MOTOR

- Ventiel opent in verwarmings- en koelingsmode op basis van de gevraagde temperatuur (Tset) en de gemeten temperatuur (Tk).
- Ventiel gesloten in off mode.

## D. AUTO-CHANGE-OVER

Enkel in combinatie met een geschikte warmtepomp en een thermostaatkop voor verwarmen en koelen

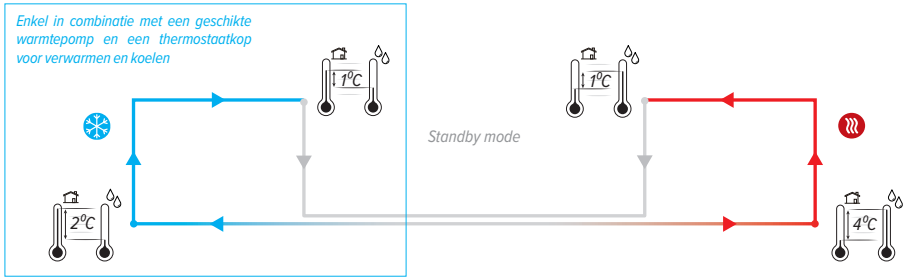

**!** Dit toestel is niet voorzien van dauwpuntcontrole. Deze moet door de installateur op de meest kritische plaats worden geïnstalleerd! Condenserend koelen door een slechte werking van dauwpuntcontrole kan schade aan het toestel en de omgeving veroorzaken!

**❄️** Het toestel gaat automatisch in koelmode, zodra de watertemperatuur 2°C lager is dan de kamertemperatuur. Wanneer de watertemperatuur een verschil kleiner dan 1°C onder de kamertemperatuur heeft, gaat het toestel automatisch terug in standby.

**⏻** Het toestel staat in standby. Het toestel begint automatisch een nieuwe cyclus zodra de ingestelde watertemperatuur is bereikt.

**🔥** Het toestel gaat automatisch in verwarmingsmode, zodra de watertemperatuur 4°C hoger is dan de kamertemperatuur. Wanneer de watertemperatuur een verschil kleiner dan 1°C boven de kamertemperatuur heeft, gaat het toestel automatisch terug in standby.

**🌀** De breeze mode wordt manueel in- en uitgeschakeld. De auto-change-over is uitgeschakeld zolang de breeze mode actief is. Enkel van toepassing met bedieningspaneel!

Configuratiecode: DPC.HCB120 / DPC.HCB320 / DPC.HCB423 / DPC.HCB623

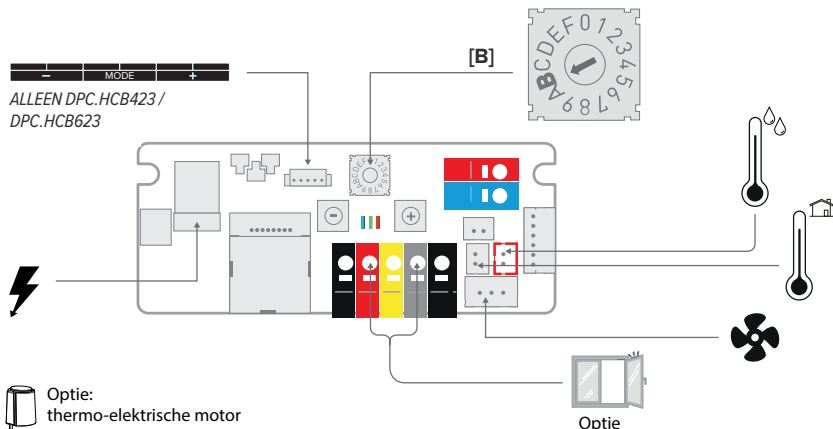

NL

## D.1. FABRIEKSINSTELLINGEN

### D.1.1. Zonder bedieningspaneel - DPC.HCB120 / DPC.HCB320

   Het toestel gaat automatisch in de gewenste werkingsmode aan de hand van de water- en kamertemperatuur.





 Auto-change-over. Het toestel start zodra de watertemperatuur > 28°C.

 Enkel bij configuratiecode DPC.HCB320!  
Auto-change-over. Het toestel start zodra de watertemperatuur < 24°C.

 Het toestel staat in standby.

 De snelheid is ingesteld volgens de lengte van het toestel.

### D.1.2. Met bedieningspaneel - DPC.HCB423 / DPC.HCB623

    Het toestel wordt gestuurd via auto-change-over. Het toestel start zodra de ingestelde watertemperatuur is bereikt. De gebruiker kan tijdelijk manueel een andere mode selecteren.

 Auto-change-over. Het toestel start op de laatst gekozen snelheid (1, 2 of 3), zodra de watertemperatuur > 28°C.

 Enkel bij configuratiecode DPC.HCB623!  
Auto-change-over. Het toestel start op de laatst gekozen snelheid (1, 2 of 3), zodra de watertemperatuur < 24°C.

 Het toestel start op de laatst gekozen snelheid (1, 2 of 3), onafhankelijk van de watertemperatuur.

 Het toestel staat in standby. Het toestel begint automatisch een nieuwe cyclus zodra de ingestelde watertemperatuur is bereikt.

**Permanent off** Alle functies zijn uitgeschakeld tot de gebruiker het toestel aanzet via het bedieningspaneel.

   De snelheid is ingesteld volgens de lengte van het toestel.

## Bediening

– **Toestel inschakelen:** Houd [Mode] 10 seconden ingedrukt tot alle **rode LEDs** aan zijn.

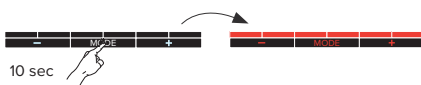

## –Mode

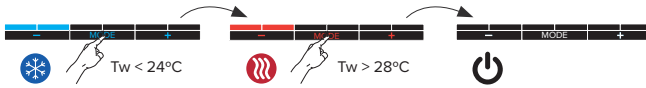

## –Snelheid

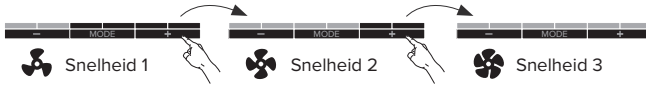

–**Permanent off:** Houd [Mode] ingedrukt tot alle rode LEDs uit zijn.

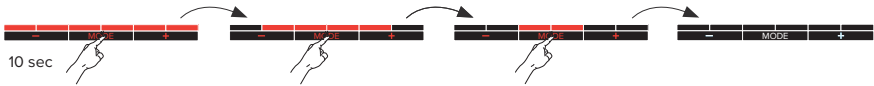

⚠ **Blauwe LEDs** knipperen in ingestelde snelheid: watertemperatuur aanvoerwater te hoog ( $T_w > 24^{\circ}\text{C}$ ).  
**Rode LEDs** knipperen in ingestelde snelheid: watertemperatuur aanvoerwater te laag ( $T_w < 28^{\circ}\text{C}$ ).

## 5. INSTELLINGEN VIA BEDIENINGSPANEEL

### 5.1. WATERTEMPERATUUR AANPASSEN

Het toestel start vanaf de ingestelde watertemperatuur **24** / **28**.

#### Instellen maximale watertemperatuur koelen

Door de maximale temperatuur lager in te stellen, zal het toestel later starten. Indien de maximale watertemperatuur hoger wordt ingesteld, zal het toestel sneller starten.

1. Zet het toestel in koelmode ❄️
2. Houd de knoppen **[Mode]** en **[+]** tegelijkertijd ingedrukt tot de 4 laatste LEDs knipperen.

#### instellen minimale watertemperatuur verwarmen

Door de minimale temperatuur hoger in te stellen, zal het toestel later starten. Indien de minimale watertemperatuur lager wordt ingesteld, zal het toestel sneller starten.

⚠️ Indien u een warmtepomp heeft, is het misschien nodig om de minimale watertemperatuur wat lager te zetten.

1. Zet het toestel in verwarmingsmode 🔥
2. Houd de knoppen **[Mode]** en **[+]** tegelijkertijd ingedrukt tot de 4 laatste LEDs knipperen.

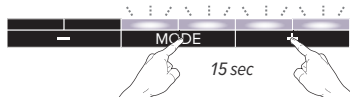

3. Druk kort op [-] of [+] om de ingestelde temperatuur aan te passen.

12 °C		24 °C
14 °C		26 °C
16 °C		28 °C
18 °C		30 °C
20 °C		32 °C
22 °C		34 °C
24 °C		36 °C
26 °C		38 °C

**24** / **28** standaard fabrieksinstelling watertemperatuur

4. Na 30 seconden gaat het toestel terug naar de gekozen mode.



## 5.2. SNELHEID AANPASSEN

### 5.2.1. 3 snelheden bediening

1. Zet het toestel in de mode die u wilt aanpassen: **Koelen** ❄️ / **breeze** 🌀 / **Verwarmen** 🔥
2. Zet het toestel in de snelheid die u wilt aanpassen: 🌀 - 🌀 - 🌀

### 5.2.2. Bediening temperatuurmodus

1. Zet het toestel in de mode die u wilt aanpassen: **Koelen** ❄️ / **Verwarmen** 🔥
2. Het toestel draait op comfortsnelheid.

3. Houd **[Mode]** en **[-]** tegelijkertijd ingedrukt tot de 4 eerste LEDs knipperen.

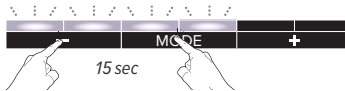

4. Druk kort op **[-]** of **[+]** om de ingestelde snelheid aan te passen.

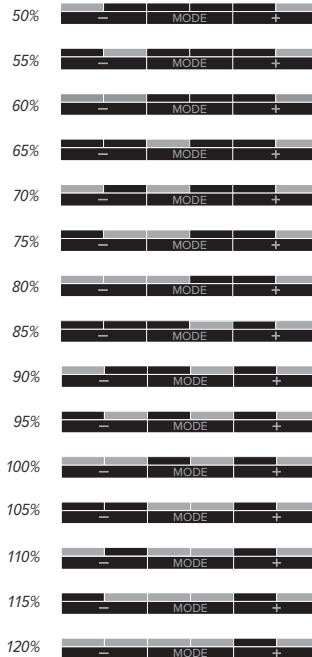

*Standaard fabrieksinstelling: snelheid geselecteerd volgens de lengte van het toestel om de geluidniveaus te garanderen.*

5. Na 30 seconden gaat het toestel terug naar de gekozen mode.

## 6. INSTELLINGEN VIA CONTROLLER

### 6.1. WATERTEMPERAATUUR AANPASSEN

Het toestel start vanaf de ingestelde watertemperatuur 24 / 28.

#### 6.1.1. Instellen maximale watertemperatuur koelen

Door de maximale temperatuur lager in te stellen, zal het toestel later starten. Indien de maximale watertemperatuur hoger wordt ingesteld, zal het toestel sneller starten.

1. Start instellen: druk de [-] knop van de printplaat in tot de **blauwe LED** 5x knippert en laat los.

2.

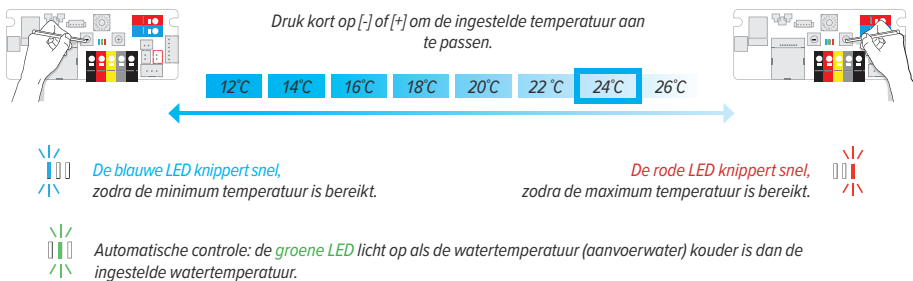

3. Afsluiten instellen: druk de [-] knop van de printplaat in tot de **blauwe LED** 5x knippert en laat los.

#### 6.1.2. instellen minimale watertemperatuur verwarmen

Door de minimale temperatuur hoger in te stellen, zal het toestel later starten. Indien de minimale watertemperatuur lager wordt ingesteld, zal het toestel sneller starten.

⚠ Indien u een warmtepomp heeft, is het misschien nodig om de minimale watertemperatuur wat lager te zetten.

1. Start instellen: druk de [+] knop van de printplaat in tot de **rode LED** 5x knippert en laat los.

2.

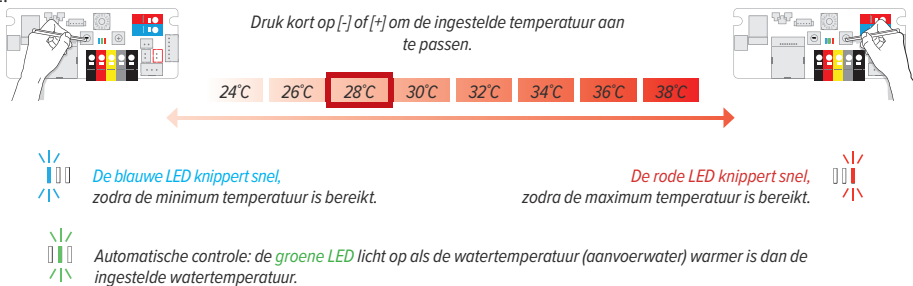

3. Afsluiten instellen: druk de [+] knop van de printplaat in tot de **rode LED** 5x knippert en laat los.

⚠ Na 30 seconden gaat het toestel terug naar de gekozen mode.

## 6.2. SNELHEID AANPASSEN

### 6.2.1. Zonder bedieningspaneel

1. Zet het toestel in de mode die u wilt aanpassen: Koelen ❄️ / Verwarmen 🔥
- 2.

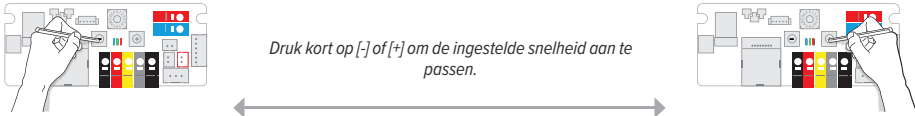

Druk kort op [-] of [+] om de ingestelde snelheid aan te passen.



De blauwe LED knippert snel, zodra de minimum snelheid is bereikt.

De rode LED knippert snel, zodra de maximum snelheid is bereikt.



SNELHEID %														
50	55	60	65	70	75	80	85	90	95	100	105	110	115	120

3. Na 30 seconden gaat het toestel terug naar de gekozen mode.

### 6.2.2. Met bedieningspaneel

1. Zet het toestel in de mode die u wilt aanpassen: Koelen ❄️ / Verwarmen 🔥
2. Zet het toestel in de snelheid die u wilt aanpassen: 🌀 - 🌀 - 🌀
- 3.

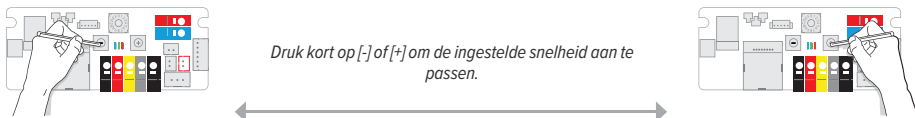

Druk kort op [-] of [+] om de ingestelde snelheid aan te passen.



De blauwe LED knippert snel, zodra de minimum snelheid is bereikt.

De rode LED knippert snel, zodra de maximum snelheid is bereikt.



SNELHEID %														
50	55	60	65	70	75	80	85	90	95	100	105	110	115	120

4. Na 30 seconden gaat het toestel terug naar de gekozen mode.

NL

## 7. MELDINGEN

Blauwe LEDs knipperen in ingestelde snelheid: watertemperatuur aanvoerwater te hoog ( $T_w > 24^\circ\text{C}$ ).

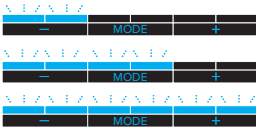

Rode LEDs knipperen in ingestelde snelheid: watertemperatuur aanvoerwater te laag ( $T_w < 28^\circ\text{C}$ ).

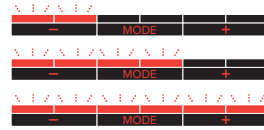

### LEDs knipperen in patroon in modekleur

Enkel indien het raamcontact is aangesloten en ingeschakeld: raamcontact staat open.



### Foutcodes printplaat

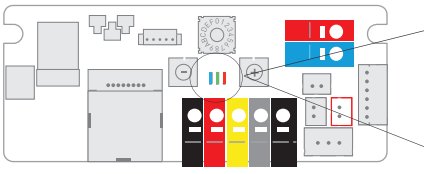

Foutmelding sensor [3] - controleer de watertempatuursensor



Foutmelding sensor [4] - controleer de kamertempatuursensor

### Foutcodes Bedieningspaneel

LED knippert snel in de kleur van de ingestelde mode.



Foutmelding sensor [3] - controleer de watertempatuursensor



Foutmelding sensor [4] - controleer de kamertempatuursensor

## 8. TERUG NAAR FABRIEKINSTELLING

1. Maak het toestel spanningsloos.
2. Houd de knoppen [-] en [+] van de printplaat tegelijk ingedrukt en schakel de spanning terug in. De **blauwe LED** gaat aan, 2 seconden later gaat de **groene LED** aan en na 4 seconden de **rode LED**. Laat de knoppen los zodra alle 3 de LEDs knipperen.
3. De controller keert terug naar de fabrieksinstellingen; alle LEDs op de printplaat zullen 10 seconden knipperen. Wacht tot alle LEDs uit zijn.

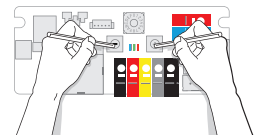

## 9. GARANTIEBEPALING

1. De waarborg is slechts geldig bij normaal gebruik van het toestel, door de eerste eigenaar en mits geïnstalleerd te zijn volgens de normen en voorwaarden voorzien in de handleiding en volgens de regels van een goed vakmanschap.
2. De waarborg slaat alleen op het toestel of onderdelen van het toestel. Jaga heeft de keuze tussen het vervangen of het herstellen van het toestel of de defecte onderdelen. Bij wijzigingen aangebracht aan het model, heeft Jaga het recht gelijkwaardige doch niet identieke onderdelen of toestellen te leveren. In de gevallen waarin de waarborg kan ingeroepen worden, verleent Jaga gedurende de eerste zes maanden na levering een supplementaire waarborg voor alle kosten van verplaatsing en herstelling.
3. De waarborg wordt verstrekt gedurende de periode(s) zoals vermeld in dit garantiebewijs. De vervanging of herstelling verlengt in geen geval de oorspronkelijke waarborgperiode.
4. Er wordt geen waarborg verleend op toestellen of onderdelen waarop de informatie omtrent type en serienummer ontbreken, of waarvan de fabricatienummers verwijderd of gewijzigd werden. Hetzelfde geldt voor toestellen die hersteld of veranderd werden door personen die daartoe door Jaga niet gemachtigd zijn.
5. Voor schade welke voortkomt uit de plaatsing van het toestel, uit de aansluitingen, zowel waterzijdige als elektrische, uit defecte elektrische installaties, uit het gebruik van spanning die afwijkt van de normale spanning voorzien voor de werking van het toestel (idem voor hydraulische druk), uit defecten te wijten aan fouten in omliggende apparatuur etc. verleent Jaga geen enkele waarborg. Er wordt evenmin garantie verleend in geval van gebruik van niet geschikte aansluitstukken. Onze verwarmingslichamen worden in geen geval gegarandeerd, indien ze worden verwarmd door industriewater, stoom of water dat chemische producten of grote hoeveelheden zuurstof bevat. De kwaliteit van het systeemwater moet voldoen aan de richtlijn VDI 2035-2. De waarborg vervalt ook wanneer de verwarmingslichamen geplaatst worden in een agressieve atmosferische omgeving (amoniak, bijtende stoffen, enz ...). In deze omstandigheden moet de koper zich wenden tot de schadeveroorzaker. De plaatsing van gelakte radiatoren is evenmin toegelaten in vochtige ruimtes.
6. Jaga wijst elke verantwoordelijkheid en garantie van de hand door defecten welke ontstaan door verkeerde behandeling en/of gebruik van een toestel, onvoldoende of verkeerd onderhoud, val van het toestel of transport zonder de nodige voorzorgsmaatregelen. Hetzelfde geldt voor toestellen die zo ingebouwd zijn dat ze niet eenvoudig bereikbaar zijn.
7. In alle gevallen waar de waarborg geldt maar waar de levering meer dan 6 maanden verstreken is, en in alle andere gevallen worden de verplaatsingskosten en de werkuren aangerekend volgens schalen welke door Jaga vastgesteld zijn. De klanten kunnen deze schalen voorafgaand opvragen, hetzij bij de verkoopsadministratie hetzij bij de technicus, die zich voor de herstelling ter plaatse aanbiedt.
8. Elke tussenkomst van Jaga die niet onder de garantiebepalingen valt, dient contant betaald te worden aan de technicus van de dienst-na-verkoop.
9. De waarborg vangt aan vanaf de facturatedatum. Bij ontbreken van een factuur geldt het serienummer of de productiedatum.
10. Bij betwistingen zijn enkel de rechtbanken van het gerechtelijk arrondissement Hasselt bevoegd. Deze zal het Belgische recht toepassen, zelfs in geval van verkoop aan onderdanen van andere EU-lidstaten, dan wel aan deze niet behorend tot de EU.

## TABLE DES MATIÈRES

1. VUE D'ENSEMBLE DU SYSTÈME.....	31
2. INSTALLATION .....	33
3. APERÇU MODE.....	35
A1. MANUEL .....	36
A2. MANUEL AVEC SURVEILLANCE DE LA TEMPÉRATURE D'EAU .....	37
B1. 0 - 10V BMS SANS SURVEILLANCE DE LA TEMPÉRATURE.....	39
B2. 0 - 10V BMS AVEC SURVEILLANCE DE LA TEMPÉRATURE D'EAU.....	40
B3. 0 - 10V BMS AVEC SURVEILLANCE DE LA TEMPÉRATURE DE L'EAU ET DE LA PIÈCE (AUTO-CHANGE-OVER) .....	42
B4. 0 - 5 / 5 - 10V BMS .....	44
C. TEMPERATUURMODUS.....	46
D. AUTO-CHANGE-OVER.....	48
5. RÉGLAGES VIA LE PANNEAU DE COMMANDE.....	51
6. RÉGLAGES VIA LE CONTRÔLEUR DU CIRCUIT IMPRIMÉ .....	53
7. MENTIONS .....	55
8. RETOUR AUX RÉGLAGES D'USINE.....	55
9. CLAUSE DE GARANTIE.....	56
10. DÉCLARATION DE CONFORMITÉ.....	111

Jaga N.V.

Verbindingslaan 16  
B-3590 Diepenbeek

[www.jaga.com](http://www.jaga.com) - [info@jaga.be](mailto:info@jaga.be)

 **+32 (0)11 29 41 11**

Vu que le développement et le renouvellement des produits est un processus continu, toutes ces données sont mentionnées sous réserve de modifications éventuelles.

### Info importante



Lisez ce manuel attentivement pour une installation correcte du produit. Seul le respect total de ce manuel peut éviter les erreurs et assurer un bon fonctionnement. Le non-respect des règles de sécurité, des conditions de montage, des instructions, des avertissements et des remarques figurant dans ce document peut entraîner des blessures corporelles ou endommager l'appareil. Veuillez conserver ces instructions.

Cet appareil n'est pas destiné à être utilisé par des personnes (dont les enfants) avec des capacités physiques, sensorielles ou mentales diminuées ou qui manquent d'expérience ou de connaissance, à moins que quelqu'un qui soit responsable de leur sécurité ne les surveille ou ne leur ait expliqué comment l'appareil doit être utilisé. Gardez les enfants sous surveillance afin d'éviter qu'ils ne jouent pas avec l'appareil.

### La garantie tombe en cas de:

- Fautes ou dommages occasionnés par le non-respect des instructions de montage, de nettoyage ou d'utilisation du fabricant.
  - Une utilisation et/ou traitement incorrect(e), inapproprié(e) et/ou irresponsable de l'appareil.
  - Réparations incorrectes ou incompétentes et pannes dues à des facteurs externes.
  - À des réparations effectuées soi-même à l'appareil.
  - appareils montés de telle manière qu'ils ne sont pas aisément accessibles.
- Cet appareil est soumis aux conditions générales de garantie de Jaga NV.

# 1. VUE D'ENSEMBLE DU SYSTÈME

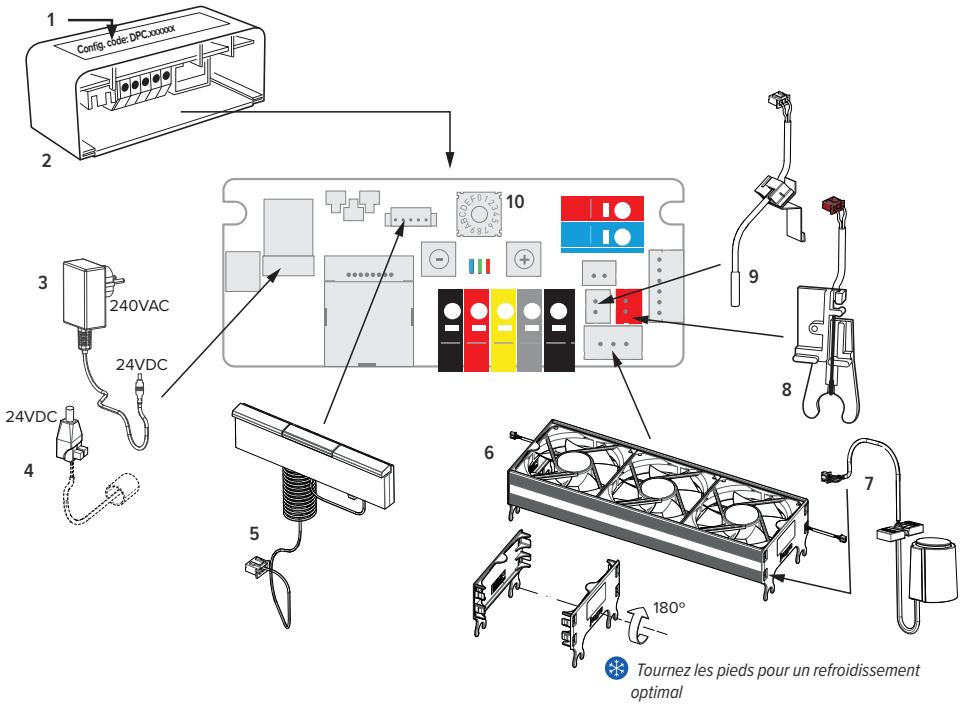

1.Code de configuration (DPC.XXXXXX)

2.Controller

3.Alimentation 240 VAC (IN) / 24 VDC (OUT)

4.Tension du secteur 24VDC

5.Panneau de commande avec un cordon en spirale

6.Activateur

7.Moteur thermo électrique

8.Capteur de température de l'eau (Tw)

9.Capteur de température ambiante (Tk)

10. Commutateur dip rotatif

## 1.1. VUE D'ENSEMBLE PCB

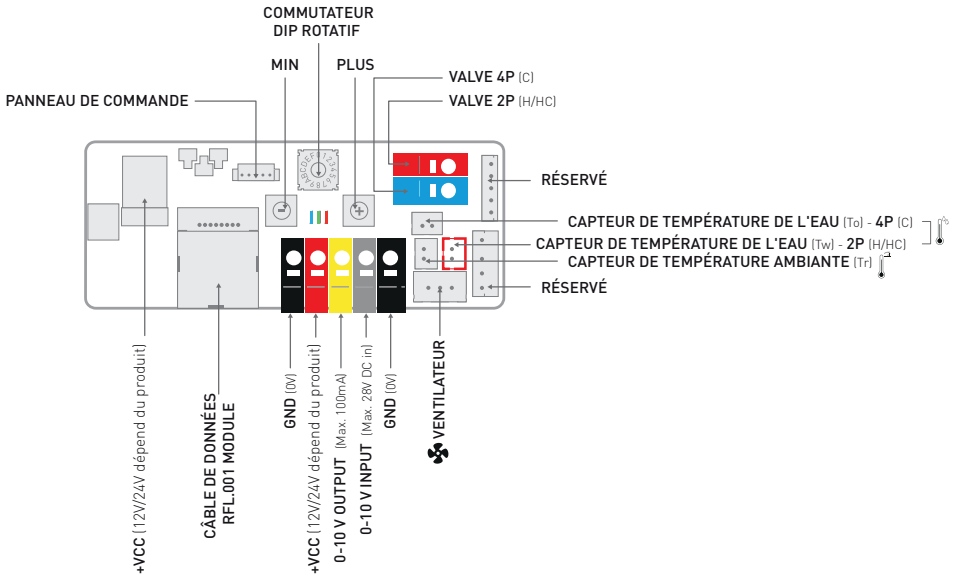

**Modi:** 🔥 Chauffer / ❄️ Refroidir / 🌀 Breeze / ⏻ Standby / ⏻ Off / Permanent off / 🏠 Domotica

**vitesse d'activation:**

🌀 - 🌀 - 🌀 L'appareil présente trois vitesses de fonctionnement

🌀 L'appareil fonctionne à la vitesse programmée.

🌀 Vitesse d'activation en fonction du signal de commande entrant.

**Watertemperatuurbewaking:**

**Tw < 24°C** - L'eau d'alimentation doit être inférieure à 24°C avant le démarrage de l'appareil.

**Tw > 28°C** - L'eau d'alimentation doit être supérieure à 28°C, avant le démarrage de l'appareil.



## 2. INSTALLATION

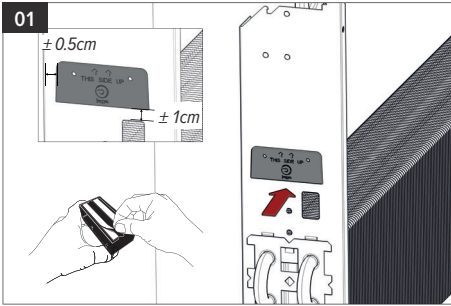

⚠ Nettoyez et dégraissez avant de coller!

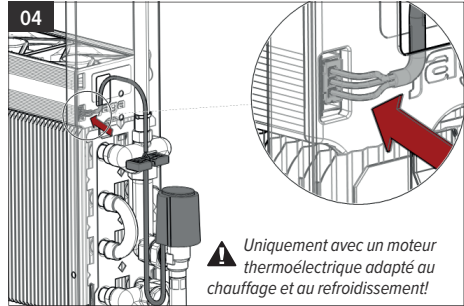
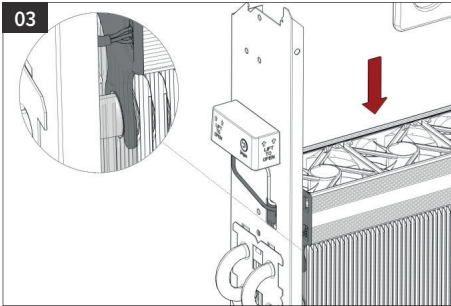
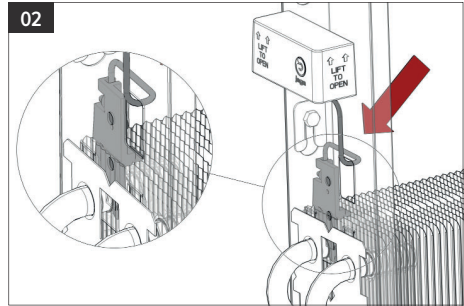

FR

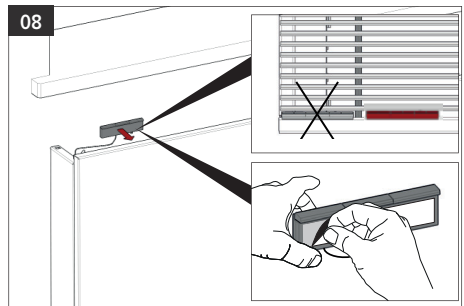
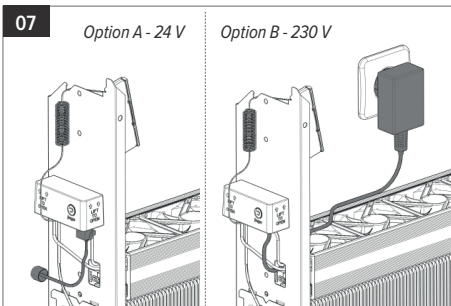
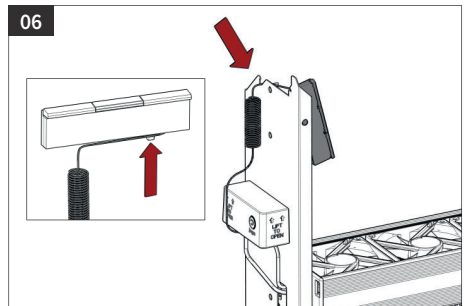
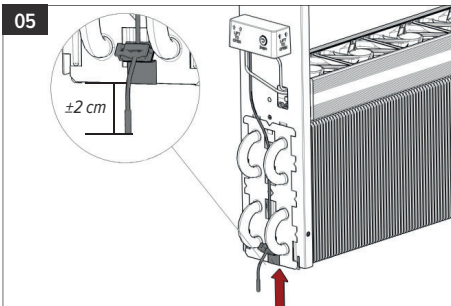



Cet appareil n'est pas doté du contrôle du point de condensation. Celui-ci doit être installé par l'installateur à l'endroit le plus critique ! Le refroidissement avec condensation à cause d'un mauvais fonctionnement du contrôle du point de condensation peut causer des dommages à l'appareil et à l'environnement!

## 2.1. CONNEXION CONTACT DE FENÊTRE

En ouvrant le contact de fenêtre, l'appareil s'éteint et, s'il est branché, le moteur thermoélectrique se coupe.



Le contact de fenêtre n'est pas activé standard et doit être activé/désactivé manuellement.



Non applicable en mode température!

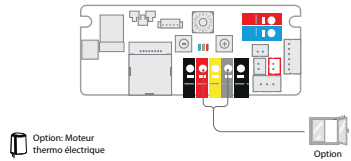

### Activer/désactiver le contact de fenêtre:

1. Notez la position initiale.
2. Tournez le commutateur dip rotatif sur la position 0.
3. Maintenez le bouton [-] enfoncé pendant 3 secondes.

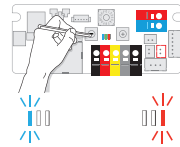
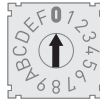
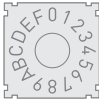

désactivé

activé

4. Tournez le commutateur dip rotatif vers la position initiale.

### 3. APERÇU MODE

	MODUS	CODE DE CONFIGURATION	0-10VDC	TEAU	TESPACE	CHAUFFER	REFROIDIR	BREEZE	STANDBY	OFF	TYPE TABLEAU DE COMMANDE			OPTION			
											1	2	3	MOTEUR THERMO ÉLECTRIQUE	CONTACT DE FENÊTRE		
A. pg. 8	MANUEL	DPC.HC3120				X										X	
		DPC.HC3423				x				x			x	x	x		
		DPC.HC3523				x	x				x		x	x	x		
	MANUEL SURVEILLANCE DE LA TEMPÉRATURE D'EAU	DPC.HC4120			x		x										x
		DPC.HC4220			x		x	x									x
		DPC.HC4423			x		x		x		x			x	x	x	
		DPC.HC4523			x		x	x	x		x			x	x	x	
B. pg. 11	0 - 10V BMS	DPC.HC5220	x			x	x									x	
		DPC.HC5423	x			x				x			x	x			
		DPC.HC5523	x			x	x				x			x	x		
	0 - 10V BMS SURVEILLANCE DE LA TEMPÉRATURE D'EAU (AUTO-CHANGE-OVER)	DPC.HC6120	x	x			x										x
		DPC.HC6220	x	x			x	x									x
		DPC.HC6423	x	x			x				x			x	x		
		DPC.HC6523	x	x			x	x			x			x	x		
		DPC.HC6320	x	x	x		x	x		x							
	DPC.HC6623	x	x	x		x	x		x				x				
	0 - 5 / 5 - 10V BMS SURVEILLANCE DE LA TEMPÉRATURE D'EAU	DPC.HCE220	x				x	x			x						x
DPC.HCE320		x	x			x	x			x						x	
C. pg. 19	TEMPÉRATURE MODUS	DPC.HCA423			x	x	x			x			x	x	x		
		DPC.HCA523			x	x	x	x		x			x	x	x		
D. pg. 21	MODE AUTO-CHANGE-OVER	DPC.HCB120			x	x	x			x							x
		DPC.HCB320			x	x	x	x		x							x
		DPC.HCB423			x	x	x		x	x				x			x
		DPC.HCB623			x	x	x	x	x	x				x			x

FR

## A1. MANUEL

Code de configuration: DPC.HC3120 / DPC.HC3423 / DPC.HC3523

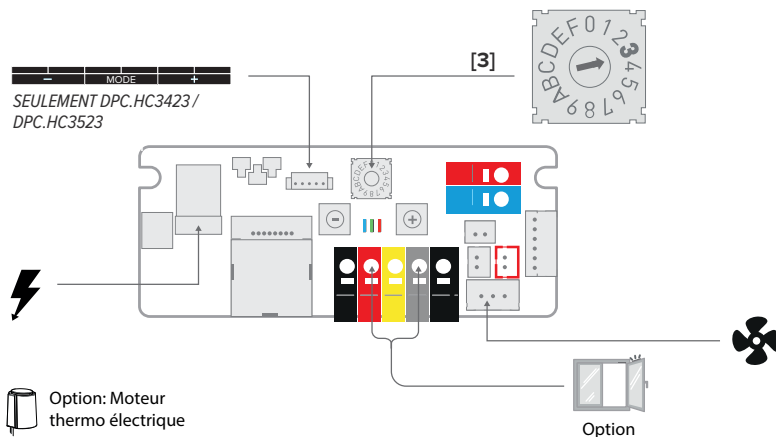

### A1.1. RÉGLAGES EN USINE

#### A1.1.1. Sans panneau de commande - DPC.HC3120

L'appareil est branché en permanence.

L'appareil est branché en permanence.

1 Vitesse. Vitesse réglée en fonction de la longueur de l'appareil.

#### A1.1.2. Avec tableau de commande - DPC.HC3423 / DPC.HC3523

/ Off L'utilisateur choisit manuellement le mode souhaité via le panneau de commande. L'appareil présente trois vitesses de fonctionnement

L'appareil démarre à la dernière vitesse sélectionnée (1, 2 ou 3)

Uniquement avec code de configuration DPC.HC3523!  
L'appareil démarre à la dernière vitesse sélectionnée (1, 2 ou 3)

**Off** Toutes les fonctions sont désactivées jusqu'à ce que l'utilisateur allume l'appareil via le panneau de commande.

- - Vitesse réglée en fonction de la longueur de l'appareil.

#### Commande





⚠ **Les LED bleus** clignotent dans la position définie : température de l'eau d'alimentation trop élevée ( $T_w > 24^{\circ}\text{C}$ ).

**Les LED rouges** clignotent dans la position définie : la température de l'eau d'alimentation trop basse ( $T_w < 28^{\circ}\text{C}$ ).

## A1.2. OPTION: MOTEUR THERMO ÉLECTRIQUE

- La vanne s'ouvre en modes chauffage et refroidissement.
- Vanne fermée en mode off.

## A2. MANUEL AVEC SURVEILLANCE DE LA TEMPÉRATURE D'EAU

FR

Code de configuration: DPC.HC4120 / DPC.HC4220 / DPC.HC4423 / DPC.HC4523

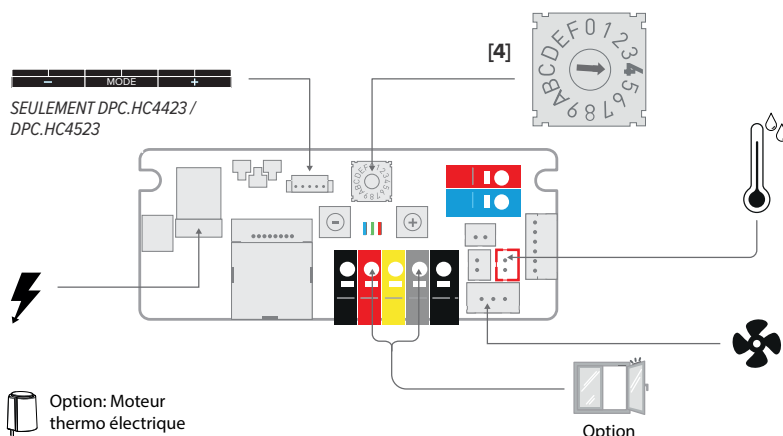

## A2.1. RÉGLAGES EN USINE

### A2.1.1. Sans panneau de commande - DPC.HC4120 / DPC.HC4220

L'appareil est commandé par la température de l'eau. L'appareil se met en marche dès que la température de l'eau définie est atteinte.

🔴 L'appareil se met en marche dès que la température de l'eau  $> 28^{\circ}\text{C}$ .

❄️ Uniquement avec code de configuration DPC.HC4220!

L'appareil se met en marche dès que la température de l'eau  $< 24^{\circ}\text{C}$ .

🌀 1 Vitesse. Vitesse réglée en fonction de la longueur de l'appareil.

### A2.1.2. Avec tableau de commande - DPC.HC4423 / DPC.HC4523

**Off** L'utilisateur choisit manuellement le mode souhaité via le panneau de commande. L'appareil présente trois vitesses de fonctionnement. L'appareil se met en marche dès que la température de l'eau définie est atteinte.

L'appareil démarre à la dernière vitesse sélectionnée (1, 2 ou 3)

Uniquement avec code de configuration

L'appareil démarre à la dernière vitesse sélectionnée (1, 2 ou 3), indépendamment de la température de l'eau.

**Off** Toutes les fonctions sont désactivées jusqu'à ce que l'utilisateur allume l'appareil via le panneau de commande.

Vitesse réglée en fonction de la longueur de l'appareil.

#### Commande

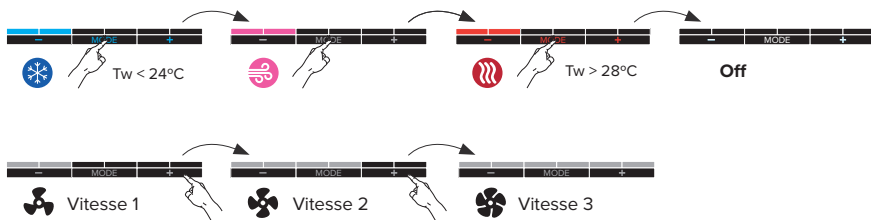

**Les LED bleus** clignotent dans la position définie : température de l'eau d'alimentation trop élevée ( $T_w > 24^\circ\text{C}$ ).

**Les LED rouges** clignotent dans la position définie : la température de l'eau d'alimentation trop basse ( $T_w < 28^\circ\text{C}$ ).

### A2.2. OPTION: MOTEUR THERMO ÉLECTRIQUE

– La vanne s'ouvre en modes chauffage, refroidissement et 'breeze'.

– Vanne fermée en mode off.

# B1. 0 - 10V BMS SANS SURVEILLANCE DE LA TEMPÉRATURE

Code de configuration: DPC.HC5220 / DPC.HC5423 / DPC.HC5523

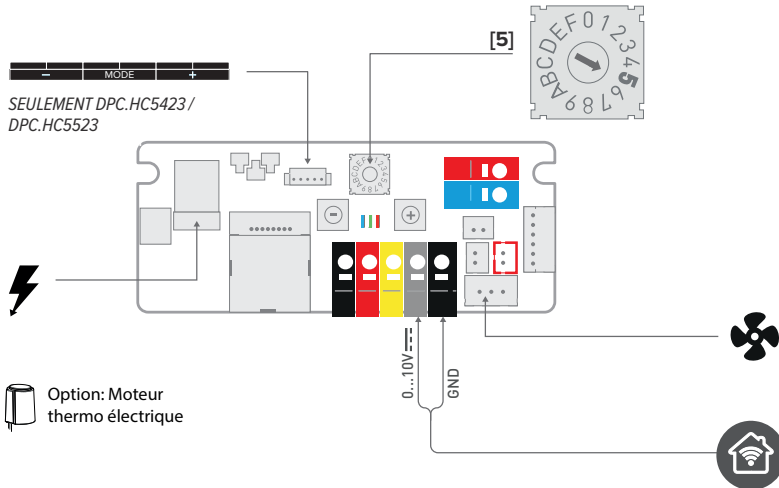

FR

## B1.1. RÉGLAGES EN USINE

### B1.1.1. Sans panneau de commande - HC5220

- L'appareil est commandé par le système domotique.
- L'appareil démarre dès qu'il y a un signal de commande 0-10V.
- L'appareil démarre dès qu'il y a un signal de commande 0-10V.
- 1 Vitesse. Vitesse réglée en fonction de la longueur de l'appareil.

### B1.1.2. Avec tableau de commande - DPC.HC5423 / DPC.HC5523

/ **Off** L'utilisateur choisit manuellement le mode souhaité via le panneau de commande L'appareil présente trois vitesses de fonctionnement L'appareil démarre dès qu'il y a un signal de commande 0-10V.

L'appareil se met en marche avec la dernière vitesse sélectionnée (1, 2 ou 3) s'il y a un signal de commande 0-10V. .

Uniquement avec code de configuration DPC.HC5523! L'appareil se met en marche avec la dernière vitesse sélectionnée (1, 2 ou 3) s'il y a un signal de commande 0-10V..

L'appareil démarre à la dernière vitesse sélectionnée (1, 2 ou 3), indépendamment de la température de l'eau.

**Off** Toutes les fonctions sont désactivées jusqu'à ce que l'utilisateur allume l'appareil via le panneau de commande.

Vitesse réglée en fonction de la longueur de l'appareil.

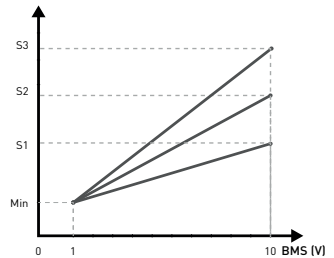

courbe: Vitesse versus signal de commande 0-10V

## Commande

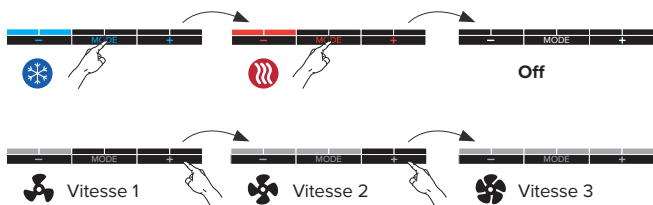

### B1.2. OPTION: MOTEUR THERMO ÉLECTRIQUE

- La vanne s'ouvre en modes chauffage et refroidissement, dès qu'il y a un signal de commande > 1V.
- Vanne fermée en mode off & si le signal de commande est 0V.

## B2. 0 - 10V BMS AVEC SURVEILLANCE DE LA TEMPÉRATURE D'EAU

Code de configuration: DPC.HC6120 / DPC.HC6220 / DPC.HC6423 / DPC.HC6523

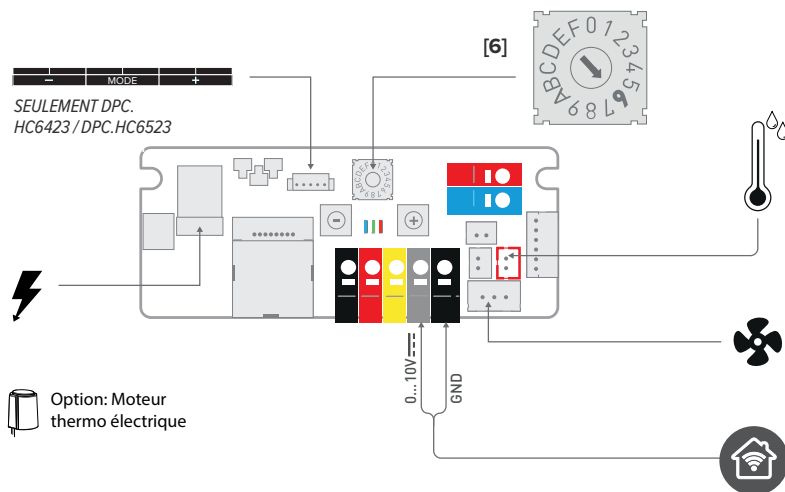

### B2.1. RÉGLAGES EN USINE

#### B2.1.1. Sans panneau de commande - DPC.HC6120 / DPC.HC6220

☑ L'appareil est commandé par le système domotique. L'appareil démarre dès qu'il y a un signal de commande 0-10V et que la température d'eau définie est atteinte.

🔥 L'appareil démarre dès que la température de l'eau > 28°C et qu'il y a un signal de commande 0-10V.



❄️ Uniquement avec code de configuration DPC.  
HC6220!

L'appareil démarre dès que la température de l'eau < 24°C et qu'il y a un signal de commande 0-10V.

🌀 Vitesse d'activation en fonction du signal de commande entrant.

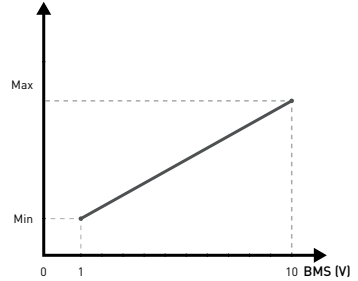

courbe: Vitesse versus signal de commande 0-10V

### B2.1.2. Avec tableau de commande - DPC.HC6423 / DPC.HC6523

🏠 🌀 ❄️ / Off L'utilisateur choisit manuellement le mode souhaité via le panneau de commande. L'appareil présente trois vitesses de fonctionnement L'appareil démarre dès qu'il y a un signal de commande 0-10V et que la température d'eau définie est atteinte.

🌀 L'appareil se met en marche avec la dernière vitesse sélectionnée (1, 2 ou 3) s'il y a un signal de commande 0-10V. en de température d'eau > 28°C.

❄️ Uniquement avec code de configuration DPC.HC6523! L'appareil se met en marche avec la dernière vitesse sélectionnée (1, 2 ou 3) s'il y a un signal de commande 0-10V. en de température d'eau < 24°C.

**Off** Toutes les fonctions sont désactivées jusqu'à ce que l'utilisateur allume l'appareil via le panneau de commande.

🌀 - 🌀 - 🌀 Vitesse réglée en fonction de la longueur de l'appareil.

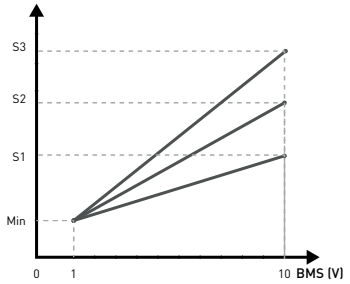

courbe: Vitesse versus signal de commande 0-10V

#### Commande

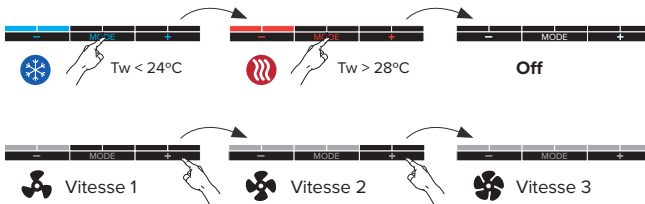

⚠️ Les LED bleus clignotent dans la position définie : température de l'eau d'alimentation trop élevée ( $T_w > 24^\circ\text{C}$ ).

Les LED rouges clignotent dans la position définie : la température de l'eau d'alimentation trop basse ( $T_w < 28^\circ\text{C}$ ).

### B2.2. OPTION: MOTEUR THERMO ÉLECTRIQUE

- La vanne s'ouvre en modes chauffage et refroidissement, dès qu'il y a un signal de commande > 1V.
- Vanne fermée en mode off & si le signal de commande est 0V.

## B3. 0 - 10V BMS AVEC SURVEILLANCE DE LA TEMPÉRATURE DE L'EAU ET DE LA PIÈCE (AUTO-CHANGE-OVER)

Code de configuration: DPC.HC6320 / DPC.HC6623

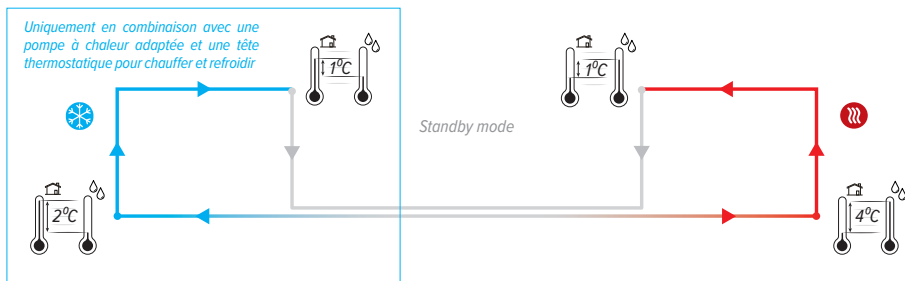

❄️ L'appareil passe automatiquement en mode refroidissement, dès que la température de l'eau est de 2°C inférieure à la température ambiante. Lorsque la différence de température d'eau est inférieure de 1°C sous la température ambiante, l'appareil se remet automatiquement en standby.

🔌 L'appareil est en standby.

🔥 L'appareil passe automatiquement en mode chauffage dès que la température de l'eau est de 4°C supérieure à la température ambiante. Lorsque la différence de température d'eau est inférieure de 1°C au-dessus la température ambiante, l'appareil se remet automatiquement en standby.

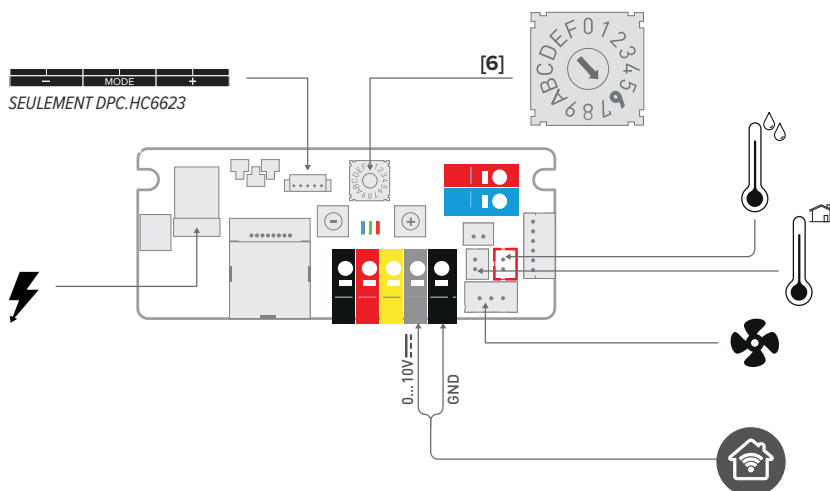

### B3.1. RÉGLAGES EN USINE

#### B3.1.1. Sans panneau de commande - DPC.HC6320

🏠 🔥 ❄️ 🔌 Le mode standard de la commande est le mode auto-change-over. Dans cette position, l'appareil règle lui-même le mode de fonctionnement souhaité à l'aide de la température d'eau et ambiante..

🌀 Auto-change-over. L'appareil se met en marche dès que la température de l'eau > 28°C.

❄️ Auto-change-over. L'appareil se met en marche dès que la température de l'eau < 24°C.

🔌 L'appareil est en standby.

🌀 Vitesse d'activation en fonction du signal de commande entrant.

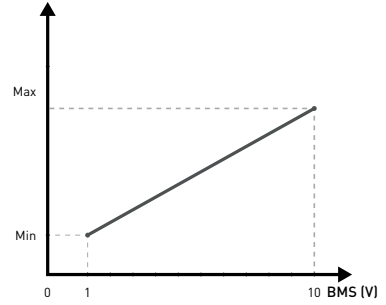

courbe: Vitesse versus signal de commande 0-10V

### B3.1.2. Avec tableau de commande - DPC.HC6623

🏠 🌀 ❄️ 🔌 Le mode standard de la commande est le mode auto-change-over. Dans cette position, l'appareil règle lui-même le mode de fonctionnement souhaité à l'aide de la température d'eau et ambiante.. De gebruiker kan tijdelijk manueel een andere mode selecteren. L'appareil repasse automatiquement en mode auto-change-over dès qu'un nouveau cycle commence.

FR

🌀 Auto-change-over. L'appareil démarre à la dernière vitesse sélectionnée (1, 2 ou 3), dès que la température de l'eau > 28°C.

❄️ Auto-change-over. L'appareil démarre à la dernière vitesse sélectionnée (1, 2 ou 3), dès que la température de l'eau < 24°C.

🔌 L'appareil est en standby.

**Off permanent** Toutes les fonctions sont désactivées jusqu'à ce que l'utilisateur allume l'appareil via le panneau de commande.

🌀 Vitesse d'activation en fonction du signal de commande entrant.

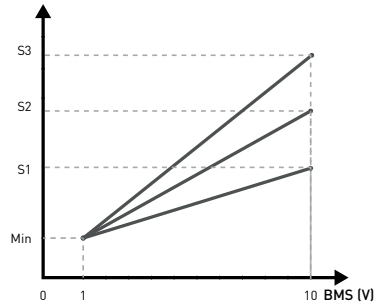

courbe: Vitesse versus signal de commande 0-10V

### Commande

– **Activer l'appareil:** Maintenez [Mode] enfoncé pendant 10 secondes jusqu'à ce que tous les LED soient éteints.

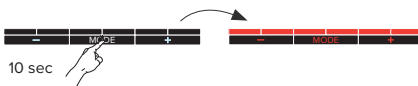

### Mode:



Vitesse:



– **Off permanent:** Maintenez [Mode] enfoncé jusqu'à ce que tous les LED rouges soient éteints

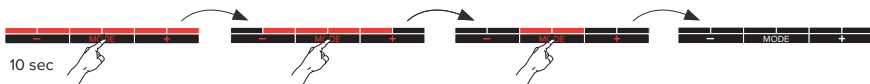

**⚠** Les LED bleus clignotent dans la position définie : température de l'eau d'alimentation trop élevée ( $T_w > 24^{\circ}\text{C}$ ).

Les LED rouges clignotent dans la position définie : la température de l'eau d'alimentation trop basse ( $T_w < 28^{\circ}\text{C}$ ).

## B4. 0 - 5 / 5 - 10V BMS

Code de configuration: DPC.HCE220 / DPC.HCE320

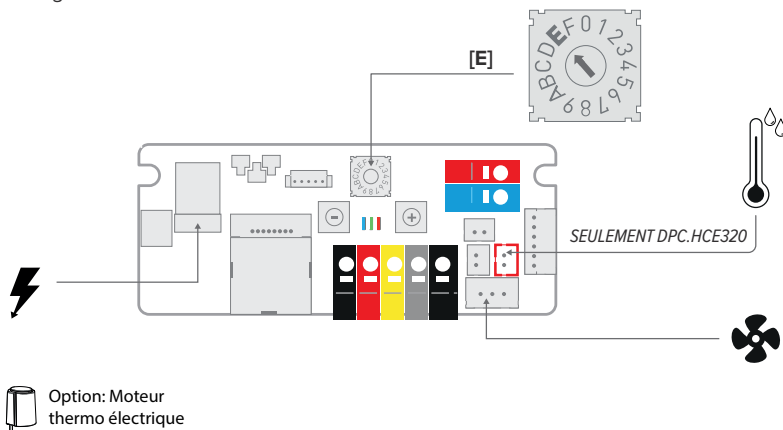

### B4.1. RÉGLAGES EN USINE

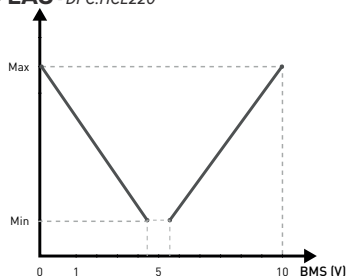

#### B4.1.1. Sans SURVEILLANCE DE LA TEMPÉRATURE D'EAU - DPC.HCE220

- L'appareil est commandé par le système domotique.
- L'appareil démarre dès qu'il y a un signal 0-5V.
- L'appareil démarre dès qu'il y a un signal de commande 5-10V.
- Vitesse d'activation en fonction du signal de commande entrant.



courbe: Vitesse versus signal de commande 0-10V

### B4.1.2. Avec surveillance de la température d'eau - DPC.HCE320

   / **Off** L'appareil est commandé par le système domotique. L'appareil démarre dès qu'il y a un signal de commande 0-5V/5-10V et que la température d'eau définie est atteinte.

 L'appareil démarre dès que la température de l'eau > 28° C et qu'il y a un signal de commande 0 - 5V.

 L'appareil démarre dès que la température de l'eau < 24°C et qu'il y a un signal de commande 5 - 10V.

**Off** Toutes les fonctions sont désactivées jusqu'à ce que l'utilisateur allume l'appareil via le panneau de commande.

 Vitesse d'activation en fonction du signal de commande entrant.

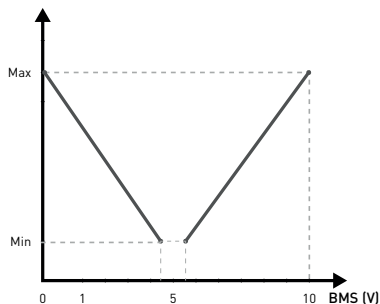



courbe: Vitesse versus signal de commande 0-5/ 5-10V

FR

### B4.2. OPTION: MOTEUR THERMO ÉLECTRIQUE

- La vanne s'ouvre en mode chauffage dès qu'il y a un signal de commande 0 - 5V.
- La vanne s'ouvre en mode refroidissement dès qu'il y a un signal de commande 5 -10V.
- Vanne fermée en mode off ou si le signal de commande est 5V.

## C. TEMPERATUURMODUS

  **Off** L'appareil est commandé sur base de la température demandée et mesurée..  
Code de configuration: DPC.HCA423 / DPC.HCA523

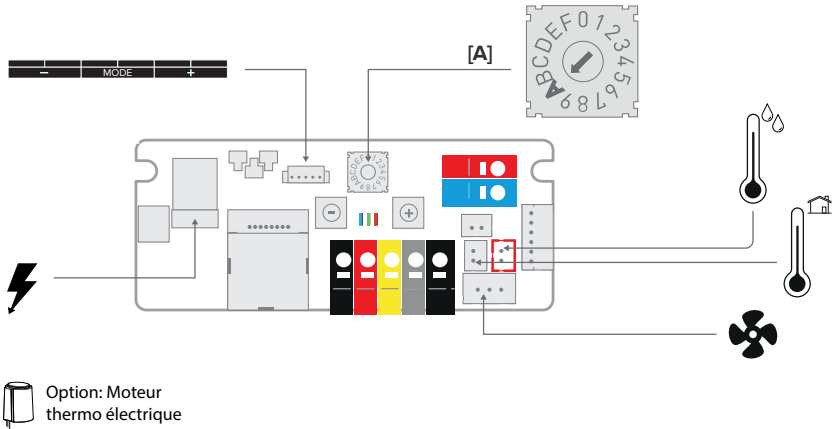

### B.5. RÉGLAGES EN USINE

 L'appareil démarre dès que le panneau de commande est en mode chauffage, que la température ambiante demandée n'est pas atteinte et que la température de l'eau > 28° C.

 Uniquement avec code de configuration DPC.HCA523!

L'appareil démarre dès que le panneau de commande est en mode refroidissement, que la température ambiante demandée n'est pas atteinte et que la température de l'eau < 24°C.

**Off** Toutes les fonctions sont désactivées jusqu'à ce que l'utilisateur allume l'appareil via le panneau de commande.

 Vitesse d'activation en fonction de la différence entre la température demandée (Tset) et la température ambiante (Tk).

**Fonction boost** : l'appareil tourne 15 minutes à vitesse maximale.

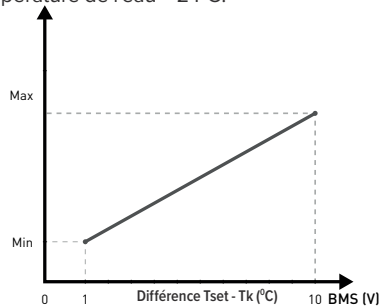

Vitesse d'activation en fonction de la différence entre la température demandée (Tset) et la température ambiante (Tk).

### Commande



L'utilisateur choisit la température demandée (Tset) via les boutons [-] et [+].

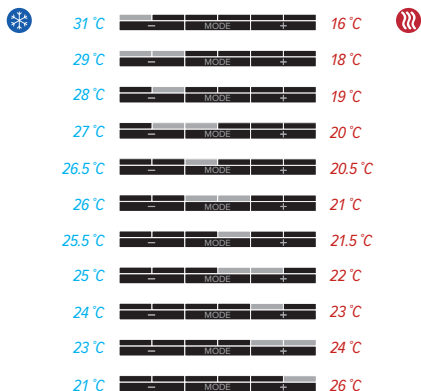

**Fonction boost :** l'appareil tourne 15 minutes à vitesse maximale. Les LED clignotent lentement.



### Désactiver le mode Boost

Appuyez brièvement sur le bouton [-] ou [+]. L'appareil retourne au mode choisi.

**⚠** La fonction boost s'arrête automatiquement lorsque, pendant le boost, la température de l'eau en mode refroidissement > 24°C ou en mode chauffage < 28°C.

**⚠** Les LED bleues clignotent dans la position définie : température de l'eau d'alimentation trop élevée ( $T_w > 24^\circ\text{C}$ ).

Les LED rouges clignotent dans la position définie : la température de l'eau d'alimentation trop basse ( $T_w < 28^\circ\text{C}$ ).

### C.1. OPTION: MOTEUR THERMO ÉLECTRIQUE

– La vanne s'ouvre en mode chauffage et refroidissement sur la base de la température demandée (Tset) et de la température mesurée (Tk).

– Vanne fermée en mode off.

## D. AUTO-CHANGE-OVER

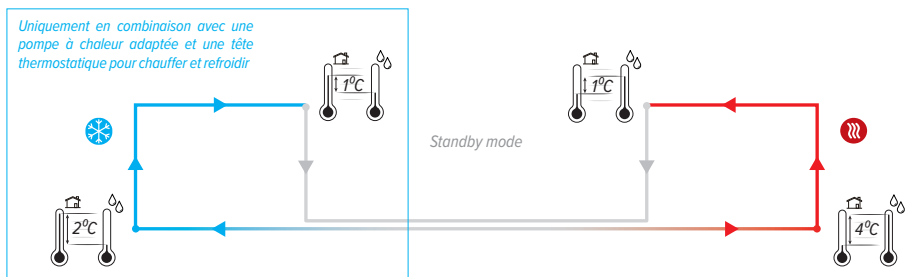

⚠ Cet appareil n'est pas doté du contrôle du point de condensation. Celui-ci doit être installé par l'installateur à l'endroit le plus critique ! Le refroidissement avec condensation à cause d'un mauvais fonctionnement du contrôle du point de condensation peut causer des dommages à l'appareil et à l'environnement!

❄ L'appareil passe automatiquement en mode refroidissement, dès que la température d'eau est de 2°C inférieure à la température ambiante. Lorsque la différence de température d'eau est inférieure de 1°C sous la température ambiante, l'appareil se remet automatiquement en standby.

⏻ L'appareil est en standby. L'appareil commence automatiquement un nouveau cycle dès que la température d'eau définie est atteinte.

🔥 L'appareil passe automatiquement en mode chauffage dès que la température de l'eau est de 4°C supérieure à la température ambiante. Lorsque la différence de température d'eau est inférieure de 1°C au-dessus la température ambiante, l'appareil se remet automatiquement en standby.

🌀 Le mode breeze est activé et désactivé manuellement. L'auto-change-over est désactivé tant que le mode breeze est actif. Uniquement d'application avec panneau de commande !

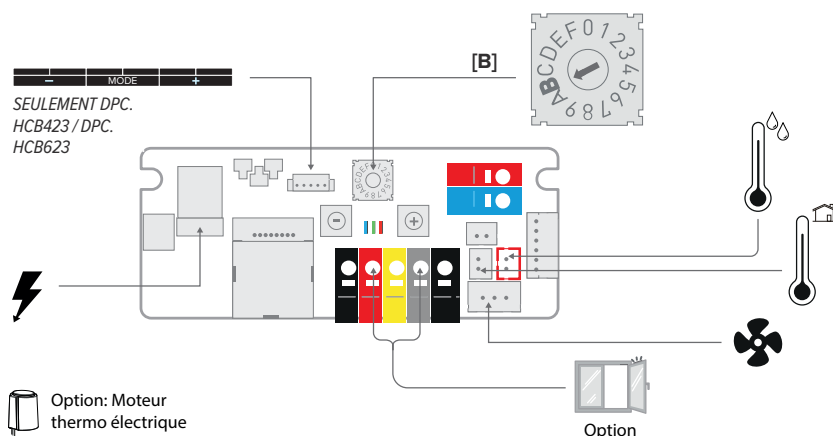

Code de configuration: DPC.HCB120 / DPC.HCB320 / DPC.HCB423 / DPC.HCB623







## D.1. RÉGLAGES EN USINE

### D.1.1. Sans panneau de commande - DPC.HCB120 / DPC.HCB320

   L'appareil adopte automatiquement le mode de fonctionnement souhaité (ou standby) en fonction de la température de l'eau et ambiante..





 Auto-change-over. L'appareil se met en marche dès que la température de l'eau > 28°C.

 Uniquement avec code de configuration DPC.HCB320!  
Auto-change-over. L'appareil se met en marche dès que la température de l'eau < 24°C.

 L'appareil est en standby.

 Vitesse réglée en fonction de la longueur de l'appareil.

### D.1.2. Avec tableau de commande - DPC.HCB423 / DPC.HCB623

    L'appareil est commandé par auto-change-over. L'appareil se met en marche dès que la température de l'eau définie est atteinte. L'utilisateur peut, temporairement, sélectionner manuellement un autre mode.

 Auto-change-over. L'appareil démarre à la dernière vitesse sélectionnée (1, 2 ou 3), dès que la température de l'eau > 28°C.

 Uniquement avec code de configuration DPC.HCB623!  
Auto-change-over. L'appareil démarre à la dernière vitesse sélectionnée (1, 2 ou 3), dès que la température de l'eau < 24°C.

 L'appareil démarre à la dernière vitesse sélectionnée (1, 2 ou 3), indépendamment de la température de l'eau.

 L'appareil est en standby. L'appareil commence automatiquement un nouveau cycle dès que la température d'eau définie est atteinte.

**Off permanent** Toutes les fonctions sont désactivées jusqu'à ce que l'utilisateur allume l'appareil via le panneau de commande.

   Vitesse réglée en fonction de la longueur de l'appareil.

## Commande

– **Activer l'appareil:** Maintenez [**Mode**] enfoncé pendant 10 secondes jusqu'à ce que tous les **LED** soient éteints.

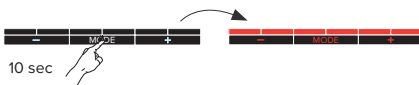

## –Mode

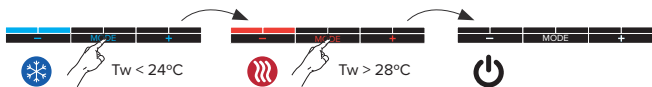

## –Vitesse



–Off permanent: Maintenez [Mode] enfoncé jusqu'à ce que tous les LED rouges soient éteints

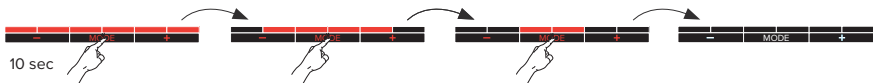

⚠ Les LED bleus clignotent dans la position définie : température de l'eau d'alimentation trop élevée ( $T_w > 24^\circ\text{C}$ ).

Les LED rouges clignotent dans la position définie : la température de l'eau d'alimentation trop basse ( $T_w < 28^\circ\text{C}$ ).

## 5. RÉGLAGES VIA LE PANNEAU DE COMMANDE

### 5.1. ADAPTER LA TEMPÉRATURE DE L'EAU

L'appareil démarre à partir de la température d'eau réglée **24** / **28**.

#### Réglage de la température d'eau maximale pour le refroidissement

En réduisant la température, l'appareil démarrera plus tard. Si la température de l'eau est réglée plus haut, l'appareil démarrera plus vite.

1. Placez l'appareil en mode refroidissement ❄️
2. Maintenez les boutons **[Mode]** et **[+]** enfoncés simultanément jusqu'à ce que les 4 derniers LED clignotent.

#### réglage de la température d'eau minimale chauffer

En augmentant la température, l'appareil démarrera plus tard. Si la température de l'eau est réglée plus bas, l'appareil démarrera plus vite.

⚠️ Lors de l'utilisation d'une pompe à chaleur, il est nécessaire de régler la température de l'eau à un niveau inférieur.

1. Placez l'appareil en mode chauffage 🔥
2. Maintenez les boutons **[Mode]** et **[+]** enfoncés simultanément jusqu'à ce que les 4 derniers LED clignotent.

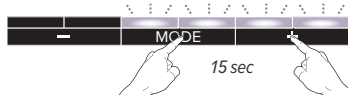

3. Appuyez brièvement sur le bouton **[-]** ou **[+]** pour ajuster la température réglée..

12 °C		24 °C
14 °C		26 °C
16 °C		28 °C
18 °C		30 °C
20 °C		32 °C
22 °C		34 °C
24 °C		36 °C
26 °C		38 °C

**24** / **28** température d'eau par défaut

4. Après 30 secondes, les nouveaux paramètres sont automatiquement enregistrés et l'appareil revient au mode sélectionné..

## 5.2. RÉGLAGE DE LA VITESSE

### 5.2.1. Commande 3 vitesses

1. Placez l'appareil dans le mode que vous voulez ajuster: **Refroidir** ❄️ / **breeze** 🌀 / **Chauffer** 🔥
2. Réglez l'appareil à la vitesse que vous voulez adapter: 🌀 - 🌀 - 🌀

### 5.2.2. Commande en mode température

1. Placez l'appareil dans le mode que vous voulez ajuster: **Refroidir** ❄️ / **Chauffer** 🔥
2. L'appareil tourne à sa vitesse de confort.

3. Maintenez **[Mode]** et **[-]** enfoncés simultanément jusqu'à ce que les 4 premiers LED clignotent.

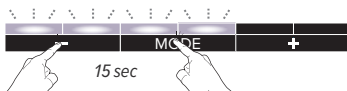

4. Appuyez brièvement sur **[-]** ou **[+]** pour régler la vitesse définie..

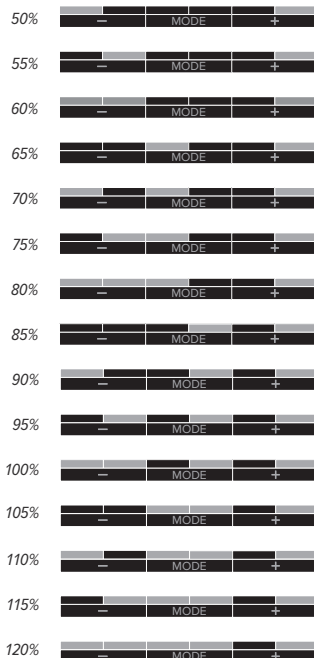

*Réglage par défaut de la vitesse d'activation sélectionnée selon la longueur de l'appareil pour garantir les niveaux sonores.*

5. Après 30 secondes, les nouveaux paramètres sont automatiquement enregistrés et l'appareil revient au mode sélectionné..

## 6. RÉGLAGES VIA LE CONTRÔLEUR DU CIRCUIT IMPRIMÉ

### 6.1. ADAPTER LA TEMPÉRATURE DE L'EAU

L'appareil démarre à partir de la température d'eau réglée **24** / **28**.

#### 6.1.1. Réglage de la température d'eau maximale pour le refroidissement

En réduisant la température, l'appareil démarrera plus tard. Si la température de l'eau est réglée plus haut, l'appareil démarrera plus vite.

1. Régler le démarrage : enfoncez le bouton [-] du circuit imprimé jusqu'à ce **que le LED bleu** clignote 5x et relâchez.

2.

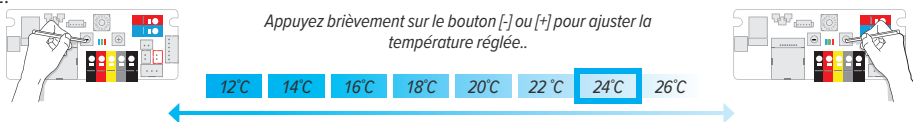

*Le LED bleu clignote rapidement une fois la température minimale atteinte..*

*Le LED rouge clignote rapidement une fois la température maximale atteinte..*



*Contrôle automatique : le LED vert s'allume quand la température de l'eau (d'alimentation) est inférieure à la température d'eau définie.*

3. Régler l'arrêt : enfoncez le bouton [-] du circuit imprimé jusqu'à ce que **le LED bleu** clignote 5x et relâchez.

#### 6.1.2. réglage de la température d'eau minimale chauffer

En augmentant la température, l'appareil démarrera plus tard. Si la température de l'eau est réglée plus bas, l'appareil démarrera plus vite.

**⚠** Lors de l'utilisation d'une pompe à chaleur, il est nécessaire de régler la température de l'eau à un niveau inférieur.

1. Régler le démarrage : enfoncez le bouton [+] du circuit imprimé jusqu'à ce que **le LED rouge** clignote 5x et relâchez.

2.

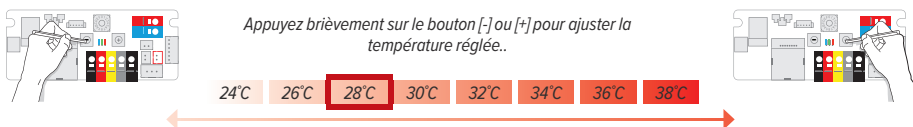

*Le LED bleu clignote rapidement une fois la température minimale atteinte..*

*Le LED rouge clignote rapidement une fois la température maximale atteinte..*



*Contrôle automatique : Le LED vert s'allume lorsque la température de l'eau (l'eau d'adduction) est supérieure à la température d'eau réglée.*

3. Régler l'arrêt : enfoncez le bouton [+] du circuit imprimé jusqu'à ce que **le LED rouge** clignote 5x et relâchez.

**⚠** Après 30 secondes, les nouveaux paramètres sont automatiquement enregistrés et l'appareil revient au mode sélectionné..

## 6.2. RÉGLAGE DE LA VITESSE

### 6.2.1. Sans panneau de commande

1. Placez l'appareil dans le mode que vous voulez ajuster: Refroidir ❄️ / Chauffer 🔥
- 2.

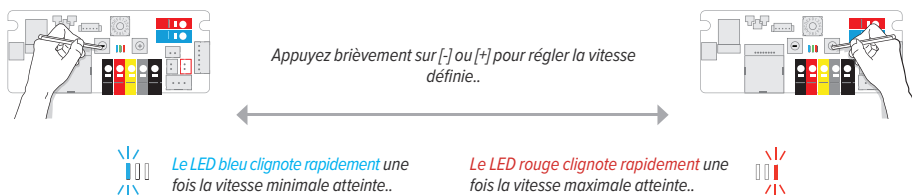

VITESSE %

50 55 60 65 70 75 80 85 90 95 100 105 110 115 120

3. Après 30 secondes, les nouveaux paramètres sont automatiquement enregistrés et l'appareil revient au mode sélectionné..

### 6.2.2. Avec tableau de commande

1. Placez l'appareil dans le mode que vous voulez ajuster: Refroidir ❄️ / Chauffer 🔥
2. Réglez l'appareil à la vitesse que vous voulez adapter: 🌀 - 🌀 - 🌀
- 3.

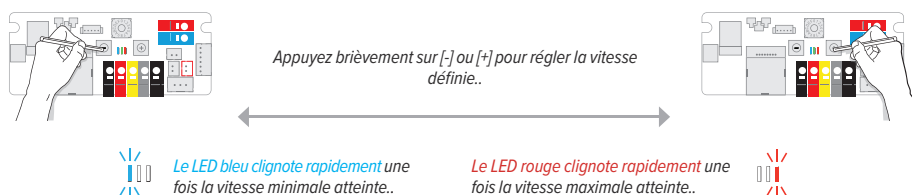

VITESSE %

50 55 60 65 70 75 80 85 90 95 100 105 110 115 120

4. Après 30 secondes, les nouveaux paramètres sont automatiquement enregistrés et l'appareil revient au mode sélectionné..

## 7. MENTIONS

Les LED bleus clignotent dans la position définie : température de l'eau d'alimentation trop élevée ( $T_w > 24^{\circ}\text{C}$ ).

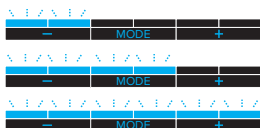

Les LED rouges clignotent dans la position définie : la température de l'eau d'alimentation trop basse ( $T_w < 28^{\circ}\text{C}$ ).

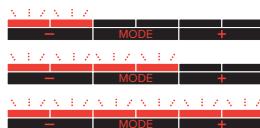

### Les LED clignotent selon le schéma et la couleur du mode

Seulement si le contact de fenêtre est branché et activé: Le contact de fenêtre est ouvert.



### Codes d'erreur circuit imprimé

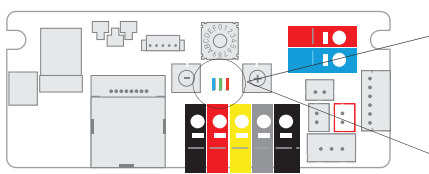

Message d'erreur [3] - contrôlez le capteur de température d'eau



Message d'erreur [4] - contrôlez le capteur de température ambiante

### Codes d'erreur Panneau de commandes

Le LED clignote rapidement dans la couleur du mode défini.



Message d'erreur [3] - contrôlez le capteur de température d'eau



Message d'erreur [4] - contrôlez le capteur de température ambiante

## 8. RETOUR AUX RÉGLAGES D'USINE

1. Désactiver l'appareil.
2. Enfoncez simultanément les boutons [-] et [+] du circuit imprimé et remettez sous tension. Le LED bleu s'allume, le LED vert s'allume 2 secondes plus tard et le LED rouge après 4 secondes. Relâchez la pression sur les boutons dès que les 3 LED clignotent.
3. Le contrôleur revient aux réglages d'usine; tous les voyants LED vont clignoter pendant 10 secondes. Attendez que tous les voyants soient éteints.

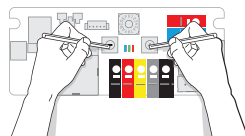

## 9. CLAUSE DE GARANTIE

1. La garantie n'est valable que si l'appareil est utilisé normalement, par le premier propriétaire et s'il est installé selon les normes et conditions définies dans les instructions et selon les règles de l'art.
2. La garantie ne porte que sur l'appareil ou les pièces détachées. Jaga a le choix de remplacer ou de réparer l'appareil ou les pièces détachées défectueuses. Dans le cas où le modèle sous garantie n'est plus en production, Jaga a le droit de le remplacer par un autre appareil ou des pièces détachées équivalentes. Dans les cas où la garantie joue, Jaga donne, pendant les premiers six mois, une garantie supplémentaire sur les frais de transport et la main d'oeuvre.
3. La garantie est donnée pour la période prévue par ce document. La réparation ou le remplacement ne changent en rien la période de garantie originale.
4. La garantie ne peut être invoquée pour des appareils ou pièces détachées sur lesquels manquent les informations concernant le type et la série, ou auxquels ces informations ont été enlevées ou modifiées. Ceci vaut également pour les appareils qui ont été réparés ou modifiés par des personnes non autorisées par Jaga.
5. Jaga n'accorde aucune garantie sur les appareils endommagés suite à une installation non conforme, à des raccordements - tant électriques que sanitaires - non conformes, à une installation électrique défectueuse, à l'utilisation d'une tension électrique non conforme à celle nécessaire au fonctionnement de l'appareil (idem pour la pression hydraulique), à une défectuosité des appareils environnants, à l'utilisation de pièces de raccordement non compatibles. Nos corps de chauffe ne restent en aucun cas sous garantie s'ils sont vidés à des époques déterminées ou pendant un certain temps, s'ils sont chauffés au moyen d'eaux industrielles, de vapeur ou d'eau qui contient des produits chimiques ou de grandes quantités d'oxygène. La qualité de l'eau présente dans l'installation doit être conforme à la directive VDI 2035-2. La garantie expire aussi quand les corps de chauffe sont installés dans un environnement où l'atmosphère est agressive (ammoniacale, matières caustiques, etc...). Dans tous ces cas, le client doit s'adresser au responsable de la cause du dommage. Le placement de radiateurs peints n'est pas non plus autorisé dans les espaces humides.
6. Jaga décline toute responsabilité et refuse la garantie pour tout dommage causé par une utilisation ou un maniement fautif de l'appareil, par un manque d'entretien ou un entretien incorrect, par la chute de l'appareil ou le manque de précaution dans le transport, de même que pour les appareils encastrés qui ne sont pas facilement accessibles.
7. Dans tous les cas où la garantie est acquise mais lorsque la livraison date de plus de six mois, et dans tous les autres cas, les coûts de transport et de main d'oeuvre sont calculés suivant des échelles établies par Jaga. Le client peut en prendre connaissance à l'avance, soit en téléphonant au service après vente, soit en le demandant préalablement au technicien lors de sa visite.
8. Toute intervention non couverte par la garantie doit être payée au grand comptant au technicien du service après vente.
9. La garantie prend cours à la date de la facturation. Faute de facture, le numéro de série ou la date de fabrication prévaudra.
10. Les litiges éventuels seront soumis à la compétence exclusive des tribunaux de l'arrondissement judiciaire de Hasselt. Le droit belge est d'application, même dans le cas de ventes à des ressortissants d'autres Etats membres de l'UE et hors UE.



## INHALTSVERZEICHNIS

1. SYSTEMÜBERSICHT .....	58
2. INSTALLATION .....	60
3. MODUS ÜBERSICHT .....	62
A1. MANUELL .....	63
A2. MANUELL MIT WASSERTEMPERATURÜBERWACHUNG .....	64
B1. 0 - 10V BMS OHNE TEMPERATURÜBERWACHUNG .....	66
B2. 0 - 10V BMS MIT WASSERTEMPERATURÜBERWACHUNG .....	67
B3. 0 - 10V BMS MIT WASSER- UND RAUMTEMPERATURÜBERWACHUNG (AUTO-CHANGE-OVER) .....	69
B4. 0 - 5 / 5 - 10V BMS .....	71
C. TEMPERATUURMODUS .....	73
D. AUTO-CHANGE-OVER .....	75
5. EINSTELLUNGEN VIA BEDIENTELD .....	78
6. EINSTELLUNGEN VIA PLATINENCONTROLLER .....	80
7. MELDUNGEN .....	82
8. ZURÜCK ZU DEN WERKSEINSTELLUNGEN .....	82
9. GARANTIEBESTIMMUNGEN .....	83
10. KONFORMITÄTSEKTLÄRUNG .....	111

Jaga N.V.

Verbindingslaan 16  
B-3590 Diepenbeek

[www.jaga.com](http://www.jaga.com) - [info@jaga.be](mailto:info@jaga.be)

 +32 (0)11 29 41 11

Da die Entwicklung sowie die Erneuerung der Produkte zeitlos weiter geht, sind alle Angaben bei eventuellen Änderungen unter Vorbehalt.

### Wichtige Informationen



Lesen Sie diese Anleitung für eine korrekte Installation des Geräts aufmerksam durch. Bitte befolgen Sie diese Anweisungen und bewahren Sie sie auf! Das Gerät muss für Wartungsarbeiten immer zugänglich sein. Nur wenn der Inhalt dieser Anleitung strikt und umfassend beachtet wird, können Fehler vermieden werden und ist ein störungsfreier Gebrauch möglich. Die Nichtbeachtung der Sicherheitshinweise, Montagevorschriften, Anweisungen, Warnungen und Hinweise in diesem Dokument kann zu Körperverletzungen oder Schäden am Gerät führen. Bitte bewahren Sie

diese Anweisungen.

Dieses Gerät ist nicht für den Gebrauch durch Personen (darunter Kinder) mit eingeschränkten körperlichen, sensorischen oder geistigen Fähigkeiten oder durch Personen gedacht, die nicht über die erforderliche Erfahrung und Kenntnis verfügen, es sei denn, dass sie durch eine Person beaufsichtigt werden, die für ihre Sicherheit verantwortlich ist oder ihnen den Gebrauch des Gerätes erklärt hat. Beaufsichtigen Sie Kinder, damit sichergestellt ist, dass sie nicht mit dem Gerät spielen.

### Die Gewährleistung verfällt bei:

- Fehlern oder Schäden, die auf die Nichteinhaltung der Montage-, Reinigungs- oder Gebrauchsanweisungen des Herstellers zurückzuführen sind.
- Unsachgemäßer, zweckentfremdeter und/oder unverantwortlicher Nutzung oder Behandlung des Geräts.
- Fehlerhaft oder unsachgemäß durchgeführten Reparaturen und Mängeln, die aufgrund externer Faktoren entstanden sind.
- Eigenmächtig vorgenommenen Veränderungen am Gerät.
- Geräten, die so eingebaut sind, dass sie nicht leicht zugänglich sind.

Dieses Gerät unterliegt den allgemeinen Garantiebedingungen von Jaga NV.

# 1. SYSTEMÜBERSICHT

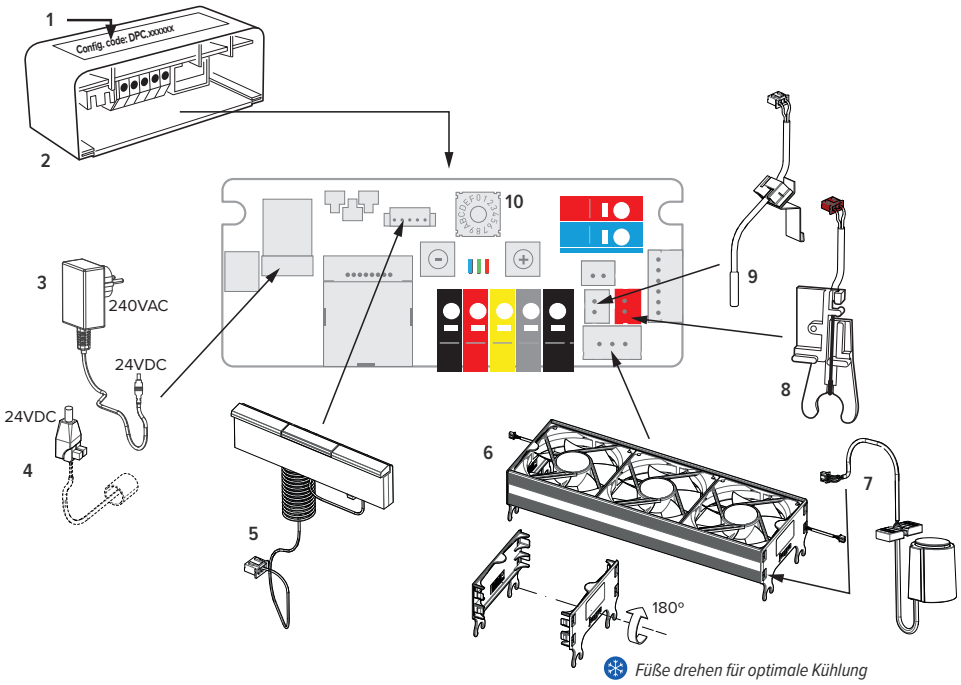

1. Konfigurationscode (DPC.XXXXXX)

2. Kontroler

3. Stromversorgung 240 VAC (IN) / 24 VDC (OUT)

4. Netzspannung 24VDC

5. Bedienfeld mit gewundener Schnur

6. Aktivator

7. Thermo-elektrischer Motor

8. Wassertempersensur (Tw)

9. Raumtempersensur (Tk)

10. DIP-DREHschalter

## 1.1. ÜBERSICHTSDIAGRAMM

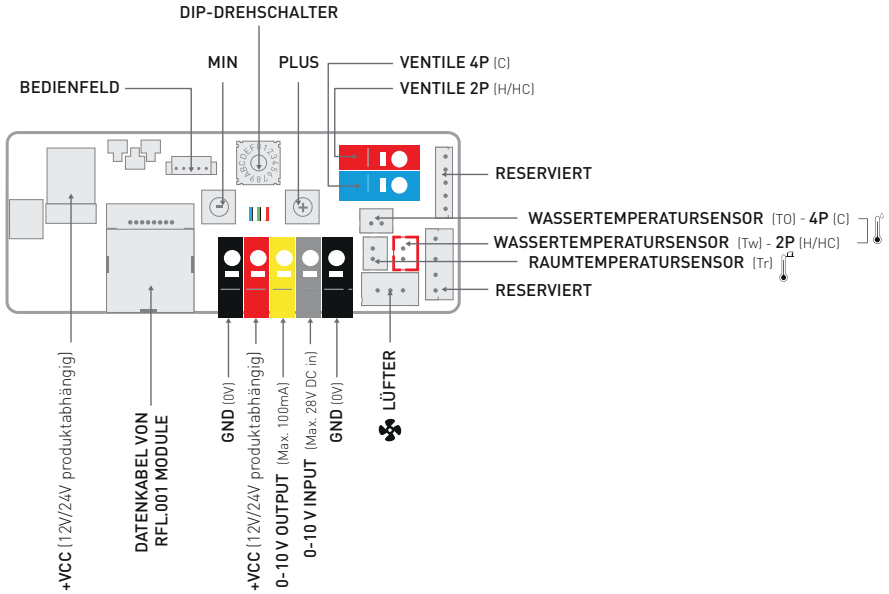

**Modi:** Heizen / Kühlen / Breeze / Standby / **Off / Permanent off** / Domotica

### Aktivatorgeschwindigkeit:

Das Gerät kann auf 3 Geschwindigkeiten laufen.

Das Gerät läuft mit der eingestellten Geschwindigkeit.

Aktivierungsgeschwindigkeit in Abhängigkeit vom eingehenden Steuersignal.

### Wassertemperaturbewaking:

**Tw < 24°C** - Die Vorlauftemperatur muss niedriger als 24°C sein, bevor das Gerät startet.

**Tw > 28°C** - Das Systemwasser muss höher als 28°C sein, bevor das Gerät startet.

## 2. INSTALLATION

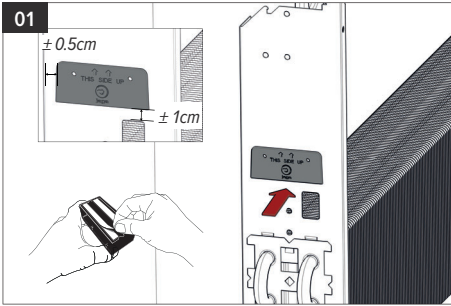

⚠ Vor dem Verkleben reinigen und entfetten!

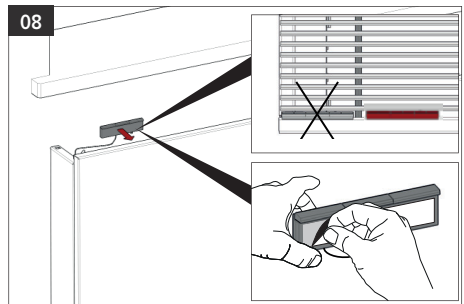
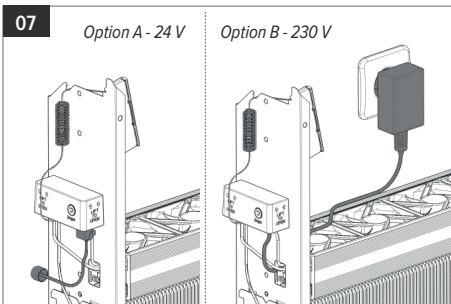
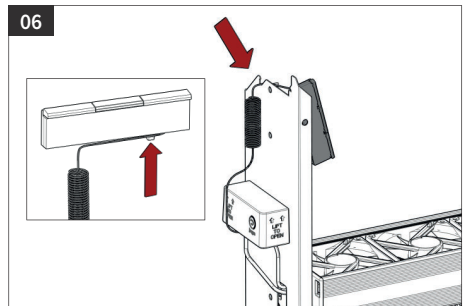
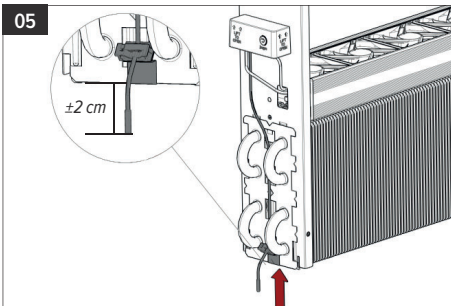
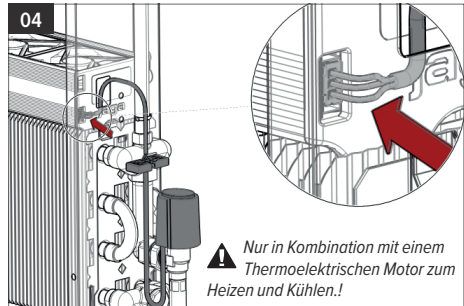
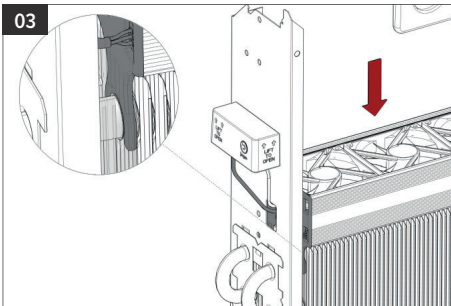
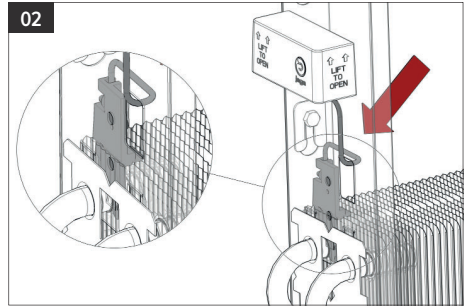



Dieses Gerät ist nicht mit einer Taupunktüberwachung ausgestattet. Diese muss von Installateur an der kritischsten Stelle installiert werden! Kondenzkühlung aufgrund einer Fehlfunktion der Taupunktüberwachung kann zu Schäden am Gerät und der Umgebung führen.!

## 2.1. FENSTERKONTAKTANSCHLUSS

Beim Öffnen des Fensterkontakts fällt das Gerät aus und der Thermomotor schließt, falls angeschlossen.

⚠ Der Fensterkontakt ist nicht standardmäßig aktiviert und muss manuell ein-/ausgeschaltet werden.

⚠ Im Temperaturmodus nicht anwendbar!

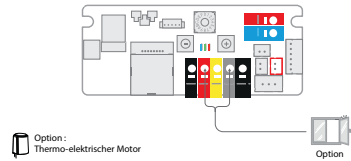

### Fensterkontakt ein-/ ausschalten:

1. Beachten Sie die ursprüngliche Position.
2. Drehen Sie den Drehschalter auf Position 0..
3. Halten Sie die [-] Taste 3 Sekunden lang gedrückt.

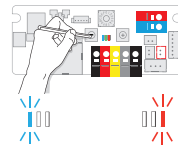
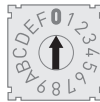
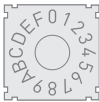

*ausgeschaltet*

*eingeschaltet*

4. Drehen Sie den DIP-Drehschalter wieder in die ursprüngliche Position..

DE

### 3. MODUS ÜBERSICHT

	MODUS	KONFIGURATIONS-CODE	0-10VDC	T-WASSER	TRAUM	HEIZEN	KÜHLEN	BREEZE	STANDBY	OFF	TYP BEDIENTEIL			THERMO-ELEKTRISCHER MOTOR	FENSTERKONTAKT
											1	2	3		
											OPTION				
A. pg. 8	MANUELL	DPC.HC3120				X									X
		DPC.HC3423				x				x			x	x	x
		DPC.HC3523				x	x				x		x	x	x
	MANUELL WASSERTEMPERATURÜBERWACHUNG	DPC.HC4120		x		x									x
		DPC.HC4220		x		x	x								x
		DPC.HC4423		x		x		x		x			x	x	x
		DPC.HC4523		x		x	x	x		x			x	x	x
B. pg. 11	0 - 10V BMS	DPC.HC5220	x			x	x							x	
		DPC.HC5423	x			x				x			x	x	
		DPC.HC5523	x			x	x			x			x	x	
	0 - 10V BMS WASSERTEMPERATURÜBERWACHUNG (AUTO-CHANGE-OVER)	DPC.HC6120	x	x		x								x	
		DPC.HC6220	x	x		x	x							x	
		DPC.HC6423	x	x		x				x			x	x	
		DPC.HC6523	x	x		x	x			x			x	x	
		DPC.HC6320	x	x	x	x	x		x						
	0 - 5 / 5 - 10V BMS WASSERTEMPERATURÜBERWACHUNG	DPC.HCE220	x			x	x			x				x	
		DPC.HCE320	x	x		x	x			x				x	
C. pg. 19	TEMPERATUR MODUS	DPC.HCA423		x	x	x				x			x	x	x
		DPC.HCA523		x	x	x	x			x			x	x	x
D. pg. 21	AUTO-CHANGE-OVER MODUS	DPC.HCB120		x	x	x			x					x	
		DPC.HCB320		x	x	x	x		x					x	
		DPC.HCB423		x	x	x		x	x				x	x	
		DPC.HCB623		x	x	x	x	x	x				x	x	

## A1. MANUELL

Konfigurationscode: DPC.HC3120 / DPC.HC3423 / DPC.HC3523

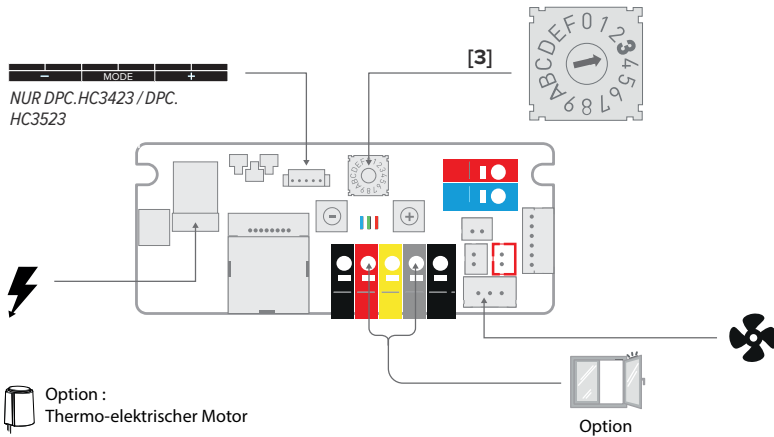

DE

### A1.1. FABRIKSEINSTELLUNGEN

#### A1.1.1. Ohne Bedienfeld - DPC.HC3120

Das Gerät ist ständig eingeschaltet.

🔌 Das Gerät ist ständig eingeschaltet.

🌀 1 Geschwindigkeit. Die Geschwindigkeit ist entsprechend der Länge des Geräts eingestellt.

#### A1.1.2. Mit Bedienfeld - DPC.HC3423 / DPC.HC3523

🔌/❄️/Off Der Benutzer wählt den gewünschten Modus manuell über das Bedienfeld aus. Das Gerät kann auf 3 Geschwindigkeiten laufen.

🔌 Das Gerät startet mit der zuletzt gewählten Geschwindigkeit (1, 2 oder 3).

❄️ Nur mit Konfigurationscode DPC.HC3523!  
Das Gerät startet mit der zuletzt gewählten Geschwindigkeit (1, 2 oder 3).

Off Alle Funktionen sind deaktiviert, bis der Benutzer das Gerät über das Bedienfeld einschaltet.

🌀 - 🌀 - 🌀 Die Geschwindigkeit ist entsprechend der Länge des Geräts eingestellt.

### Bedienung

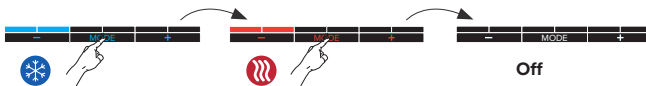



**⚠ Die Blauen LEDs** blinken in eingestellter Position: Die Wassertemperatur des zugeführten Wassers ist zu hoch ( $T_w > 24^\circ\text{C}$ ).

**Die roten LEDs** blinken in eingestellter Position: Die Wassertemperatur des zugeführten Wassers ist zu niedrig ( $T_w < 28^\circ\text{C}$ ).

## A1.2. OPTION: THERMO-ELEKTRISCHER MOTOR

–Ventil öffnet im Heiz- und Kühlmodus.

–Ventil schließt im ausgeschalteten Zustand.

## A2. MANUELL MIT WASSERTEMPERATURÜBERWACHUNG

Konfigurationscode: DPC.HC4120 / DPC.HC4220 / DPC.HC4423 / DPC.HC4523

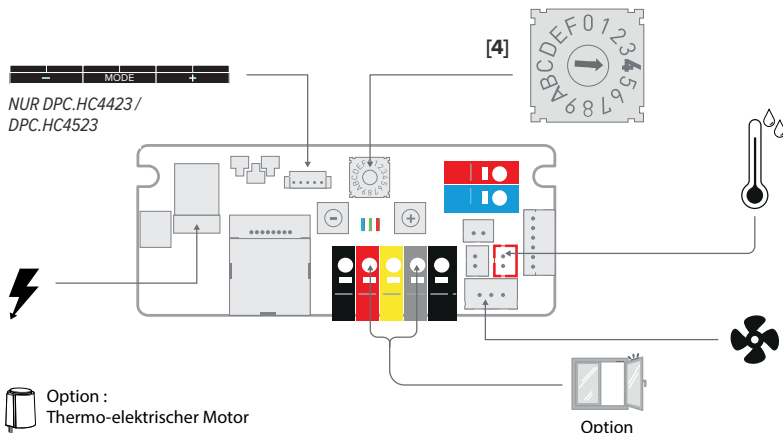

## A2.1. FABRIKSEINSTELLUNGEN

### A2.1.1. Ohne Bedienfeld - DPC.HC4120 / DPC.HC4220

Das Gerät wird von der Wassertemperatur gesteuert. Das Gerät startet, sobald die eingestellte Wassertemperatur erreicht ist.

Das Gerät startet sobald die Wassertemperatur erreicht ist  $> 28^\circ\text{C}$ .

Nur mit Konfigurationscode DPC.HC4220!

Das Gerät startet sobald die Wassertemperatur erreicht ist  $< 24^\circ\text{C}$ .

1 Geschwindigkeit. Die Geschwindigkeit ist entsprechend der Länge des Geräts eingestellt.



### A2.1.2. Mit Bedienfeld - DPC.HC4423 / DPC.HC4523

 **Off** Der Benutzer wählt den gewünschten Modus manuell über das Bedienfeld aus. Das Gerät kann auf 3 Geschwindigkeiten laufen. Das Gerät startet, sobald die eingestellte Wassertemperatur erreicht ist.

 Das Gerät startet mit der zuletzt gewählten Geschwindigkeit (1, 2 oder 3).

 Nur mit Konfigurationscode

 Das Gerät startet mit der zuletzt eingestellten Geschwindigkeit (1, 2 oder 3), unabhängig von der Wassertemperatur.

**Off** Alle Funktionen sind deaktiviert, bis der Benutzer das Gerät über das Bedienfeld einschaltet.

 Die Geschwindigkeit ist entsprechend der Länge des Geräts eingestellt.

#### Bedienung

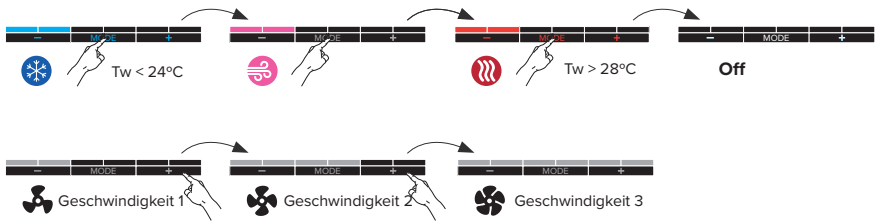

 **Die Blauen LEDs** blinken in eingestellter Position: Die Wassertemperatur des zugeführten Wassers ist zu hoch ( $T_w > 24^\circ\text{C}$ ).

**Die roten LEDs** blinken in eingestellter Position: Die Wassertemperatur des zugeführten Wassers ist zu niedrig ( $T_w < 28^\circ\text{C}$ ).

### A2.2. OPTION: THERMO-ELEKTRISCHER MOTOR

– Das Ventil öffnet im Heiz-, Kühl- und Lüftungsmodus.

– Ventil schließt im ausgeschalteten Zustand.

# B1. 0 - 10V BMS OHNE TEMPERATURÜBERWACHUNG

Konfigurationscode: DPC.HC5220 / DPC.HC5423 / DPC.HC5523

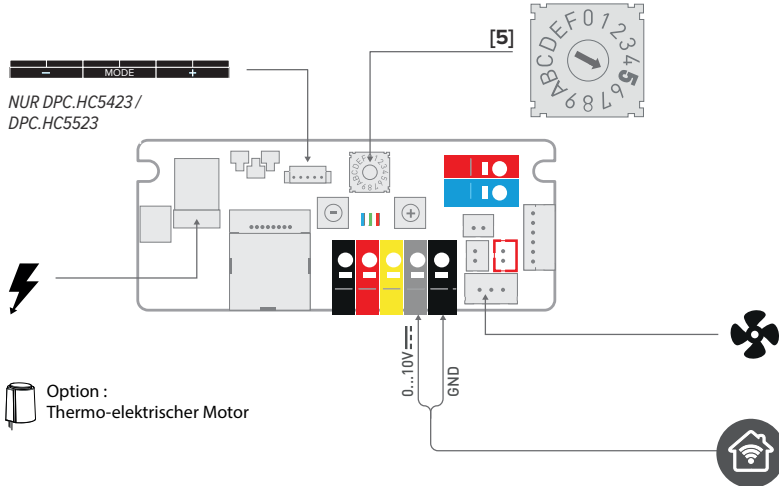

## B1.1. FABRIKSEINSTELLUNGEN

### B1.1.1. Ohne Bedienfeld - HC5220

- Das Gerät wird über die Hausautomation gesteuert.
- Das Gerät startet, sobald ein 0-10V-Steuersignal vorhanden ist.
- Das Gerät startet, sobald ein 0-10V-Steuersignal vorhanden ist.
- 1 Geschwindigkeit. Die Geschwindigkeit ist entsprechend der Länge des Geräts eingestellt.

### B1.1.2. Mit Bedienfeld - DPC.HC5423 / DPC.HC5523

- Off** Der Benutzer wählt den gewünschten Modus manuell über das Bedienfeld aus. Das Gerät kann auf 3 Geschwindigkeiten laufen. Das Gerät startet, sobald ein 0-10V-Steuersignal vorhanden ist.
- Das Gerät startet mit der zuletzt eingestellten Geschwindigkeit (1, 2 oder 3), wenn ein 0-10V-Steuersignal vorliegt.
- Nur mit Konfigurationscode DPC.HC5523!  
Das Gerät startet mit der zuletzt eingestellten Geschwindigkeit (1, 2 oder 3), wenn ein 0-10V-Steuersignal vorliegt.
- Das Gerät startet mit der zuletzt eingestellten Geschwindigkeit (1, 2 oder 3), unabhängig von der Wassertemperatur.
- Off** Alle Funktionen sind deaktiviert, bis der Benutzer das Gerät über das Bedienfeld einschaltet.

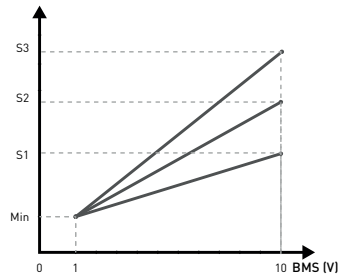

Kurve: Geschwindigkeit gegen 0-10V Steuersignal

- Die Geschwindigkeit ist entsprechend der Länge des Geräts eingestellt.

## Bedienung

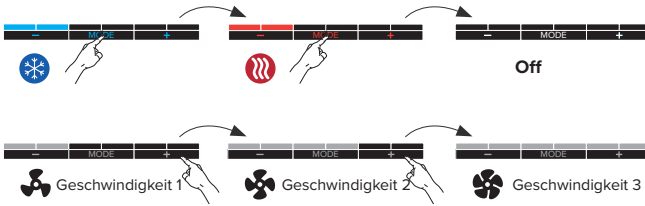

### B1.2. OPTION: THERMO-ELEKTRISCHER MOTOR

- Ventil öffnet im Heiz- und Kühlbetrieb, sobald ein Steuersignal > 1V vorliegt.
- Das Ventil schließt im Offline-Modus und wenn das Steuersignal 0 V beträgt.

## B2. 0 - 10V BMS MIT WASSERTEMPERATURÜBERWACHUNG

Konfigurationscode: DPC.HC6120 / DPC.HC6220 / DPC.HC6423 / DPC.HC6523

DE

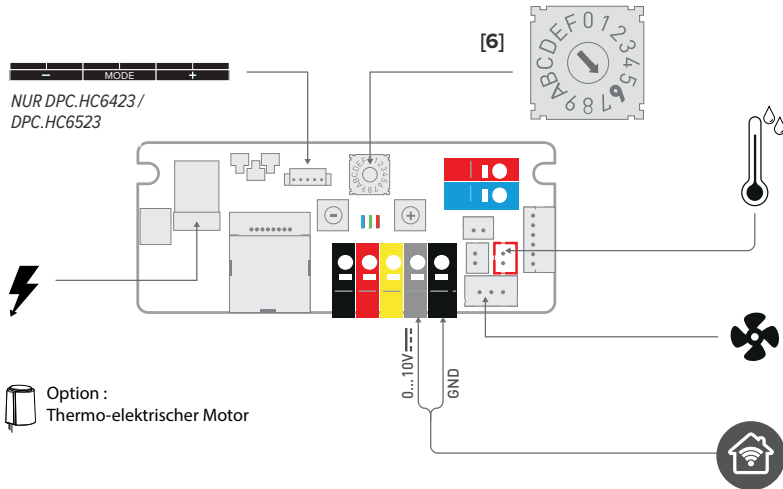

### B2.1. FABRIKSEINSTELLUNGEN

#### B2.1.1. Ohne Bedienfeld - DPC.HC6120 / DPC.HC6220

- ☑ Das Gerät wird über die Hausautomation gesteuert. Das Gerät startet sobald ein 0-10V-Steuersignal vorliegt und die eingestellte Wassertemperatur erreicht ist.
- 🔥 Das Gerät startet, sobald die Wassertemperatur > 28°C ist und ein 0-10V Steuersignal vorliegt.

☄ Enkel bij configuratiecode DPC.HC6220!  
 Das Gerät startet, sobald die mittlere Wassertemperatur < 24°C ist und ein Steuersignal von 0-10 V vorliegt.

🌀 Aktivierungsgeschwindigkeit in Abhängigkeit vom eingehenden Steuersignal.

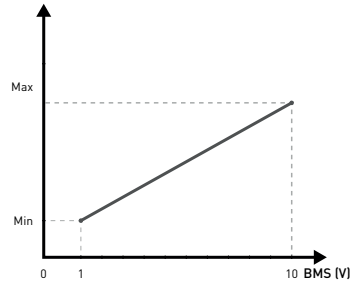

Kurve: Geschwindigkeit gegen 0-10V Steuersignal

### B2.1.2. Mit Bedienfeld - DPC.HC6423 / DPC.HC6523

🏠 🌀 ☄ / Off Der Benutzer wählt den gewünschten Modus manuell über das Bedienfeld aus. Das Gerät kann auf 3 Geschwindigkeiten laufen. Das Gerät startet sobald ein 0-10V-Steuersignal vorliegt und die eingestellte Wassertemperatur erreicht ist.

🌀 Das Gerät startet mit der zuletzt eingestellten Geschwindigkeit (1, 2 oder 3), wenn ein 0-10V-Steuersignal vorliegt und die Wassertemperatur > 28°C.

☄ Nur mit Konfigurationscode DPC.HC6523!  
 Das Gerät startet mit der zuletzt eingestellten Geschwindigkeit (1, 2 oder 3), wenn ein 0-10V-Steuersignal vorliegt und die Wassertemperatur < 24°C.

**Off** Alle Funktionen sind deaktiviert, bis der Benutzer das Gerät über das Bedienfeld einschaltet.

🏠 - 🌀 - 🌀 Die Geschwindigkeit ist entsprechend der Länge des Geräts eingestellt.

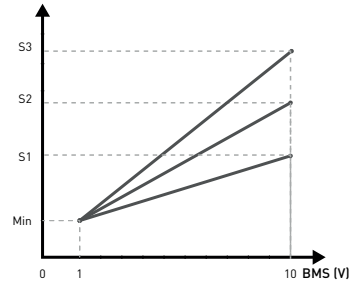

Kurve: Geschwindigkeit gegen 0-10V Steuersignal

### Bedienung

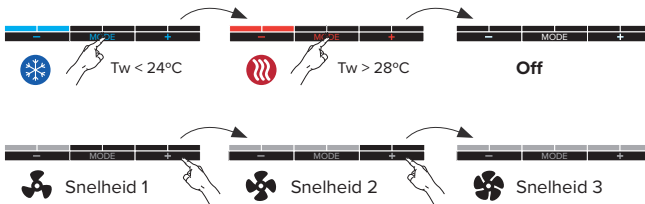

⚠ Die **Blauen LEDs** blinken in eingestellter Position: Die Wassertemperatur des zugeführten Wassers ist zu hoch ( $T_w > 24^\circ\text{C}$ ).

Die **roten LEDs** blinken in eingestellter Position: Die Wassertemperatur des zugeführten Wassers ist zu niedrig ( $T_w < 28^\circ\text{C}$ ).

### B2.2. OPTION: THERMO-ELEKTRISCHER MOTOR

- Ventil öffnet im Heiz- und Kühlbetrieb, sobald ein Steuersignal > 1V vorliegt.
- Das Ventil schließt im Offline-Modus und wenn das Steuersignal 0 V beträgt.

## B3. 0 - 10V BMS MIT WASSER- UND RAUMTEMPERATURÜBERWACHUNG (AUTO-CHANGE-OVER)

Konfigurationscode: DPC.HC6320 / DPC.HC6623

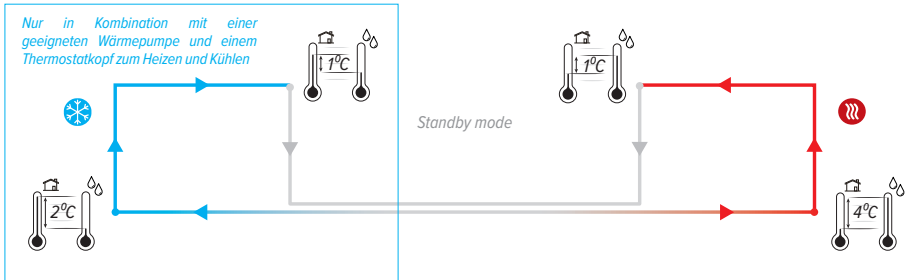

❄️ Das Gerät wechselt automatisch in den Kühlmodus, sobald die Wassertemperatur 2°C unter der Raumtemperatur liegt. Wenn die Wassertemperatur weniger als 1°C unter der Raumtemperatur liegt, kehrt das Gerät automatisch in den Standby-Modus zurück.

🔌 Das Gerät befindet sich im Standby.

🔥 Das Gerät wechselt automatisch in den Heizmodus, sobald die Wassertemperatur 4°C über der Raumtemperatur liegt. Wenn die Wassertemperatur weniger als 1°C über der Raumtemperatur liegt, kehrt das Gerät automatisch in den Standby-modus zurück.

DE

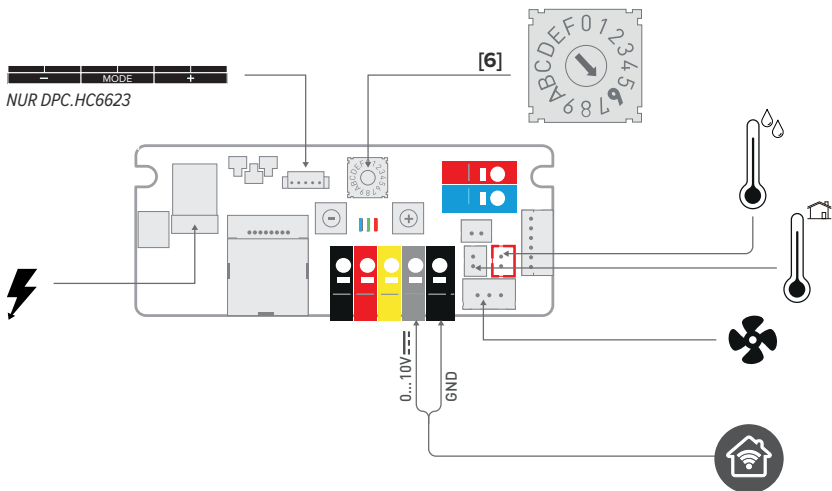

### B3.1. FABRIKSEINSTELLUNGEN

#### B3.1.1. Ohne Bedienfeld - DPC.HC6320

🏠 🔥 ❄️ 🔌 .Die Steuerung ist standardmäßig im Auto-Change-Over-Modus. In diesem Modus steuert das Gerät selbst die gewünschte Betriebsart basierend auf Wasser- und Raumtemperatur.

🔥 Auto-change-over. Das Gerät startet sobald die Wassertemperatur erreicht ist > 28°C.

❄️ Auto-change-over. Das Gerät startet sobald die Wassertemperatur erreicht ist  $< 24^{\circ}\text{C}$ .

🔌 Das Gerät befindet sich im Standby.

⚙️ Aktivierungsgeschwindigkeit in Abhängigkeit vom eingehenden Steuersignal.

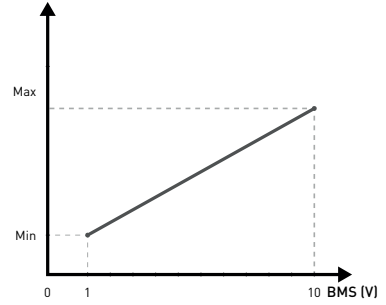

Kurve: Geschwindigkeit gegen 0-10V Steuersignal

### B3.1.2. Mit Bedienfeld - DPC.HC6623

🏠 ⚙️ ❄️ 🔌 .Die Steuerung ist standardmäßig im Auto-Change-Over-Modus. In diesem Modus steuert das Gerät selbst die gewünschte Betriebsart basierend auf Wasser- und Raumtemperatur. Der gebrauchte kann zeitweilig manuell eine andere Mode auswählen. Das Gerät kehrt automatisch in den automatischen Wechselmodus zurück, sobald ein neuer Zyklus beginnt..

🔌 Auto-change-over. Das Gerät startet mit der zuletzt eingestellten Geschwindigkeit (1, 2 oder 3), sobald die Wassertemperatur erreicht ist  $> 28^{\circ}\text{C}$ .

❄️ Auto-change-over. Das Gerät startet mit der zuletzt eingestellten Geschwindigkeit (1, 2 oder 3), sobald die Wassertemperatur erreicht ist  $< 24^{\circ}\text{C}$ .

🔌 Das Gerät befindet sich im Standby.

**Dauerhaft aus** Alle Funktionen sind deaktiviert, bis der Benutzer das Gerät über das Bedienfeld einschaltet.

⚙️ Aktivierungsgeschwindigkeit in Abhängigkeit vom eingehenden Steuersignal.

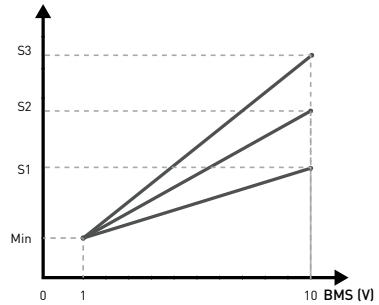

Kurve: Geschwindigkeit gegen 0-10V Steuersignal

### Bedienung

–**Schalten Sie das Gerät ein:** Halten Sie [Mode] 10 Sekunden lang gedrückt, bis alle roten LEDs leuchten.

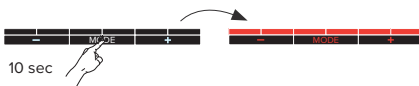

### Mode:

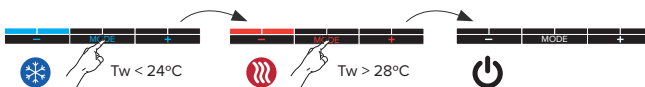

## Geschwindigkeit:



– Dauerhaft aus: Halten Sie [Mode] gedrückt, bis alle roten LEDs aus sind.

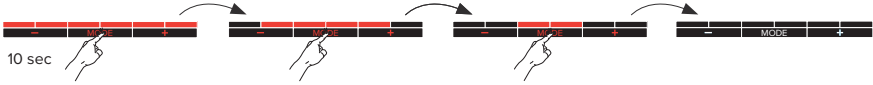

**!** Die Blauen LEDs blinken in eingestellter Position: Die Wassertemperatur des zugeführten Wassers ist zu hoch ( $T_w > 24^\circ\text{C}$ ).

Die roten LEDs blinken in eingestellter Position: Die Wassertemperatur des zugeführten Wassers ist zu niedrig ( $T_w < 28^\circ\text{C}$ ).

## B4. 0 - 5 / 5 - 10V BMS

Konfigurationscode: DPC.HCE220 / DPC.HCE320

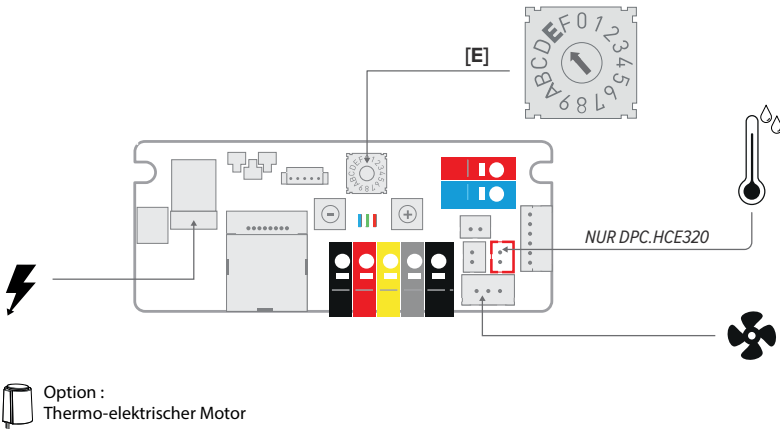

DE

## B4.1. FABRIKSEINSTELLUNGEN

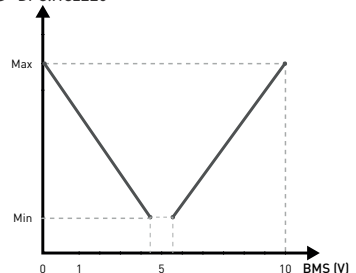

### B4.1.1. Ohne WASSERTEMPERATURÜBERWACHUNG - DPC.HCE220

- Das Gerät wird über die Hausautomation gesteuert.
- Das Gerät startet, sobald ein 0-5V-Steuersignal vorliegt.
- Das Gerät startet, sobald ein 5-10V-Steuersignal vorliegt.
- Aktivierungsgeschwindigkeit in Abhängigkeit vom eingehenden Steuersignal.



Kurve: Geschwindigkeit gegen 0-10V Steuersignal

### B4.1.2. Mit wassertemperaturüberwachung - DPC.HCE320

   / **Off** Das Gerät wird über die Hausautomation gesteuert. Das Gerät startet, sobald ein 0-5 / 5-10V-Steuersignal vorliegt und die eingestellte Wassertemperatur erreicht ist.

 Das Gerät startet, sobald die Wassertemperatur  $> 28^{\circ}\text{C}$  ist und ein 0-5V-Steuersignal vorliegt.

 Das Gerät startet, sobald die mittlere Wassertemperatur  $< 24^{\circ}\text{C}$  ist und ein Steuersignal von 5-10 V vorliegt.

**Off** Alle Funktionen sind deaktiviert, bis der Benutzer das Gerät über das Bedienfeld einschaltet.

 Aktivierungsgeschwindigkeit in Abhängigkeit vom eingehenden Steuersignal.

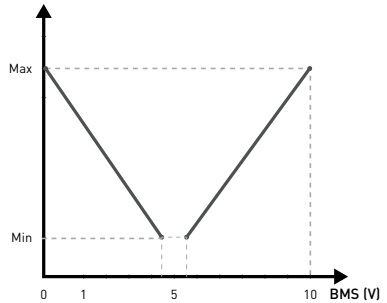



Kurve: Geschwindigkeit gegen 0-5 / 5-10V Steuersignal

### B4.2. OPTION: THERMO-ELEKTRISCHER MOTOR

- Ventil öffnet im Heizbetrieb, sobald ein 0-5V-Steuersignal vorliegt.
- Das Ventil öffnet im Kühlmodus, sobald ein Steuersignal von 5-10 V vorliegt.
- Das Ventil schließt im Offline-Modus oder bei einem Steuersignal von 5 V.



## C. TEMPERATURMODUS

  **Off** Das Gerät wird basierend auf der angeforderten und gemessenen Temperatur gesteuert.

Konfigurationscode: DPC.HCA423 / DPC.HCA523

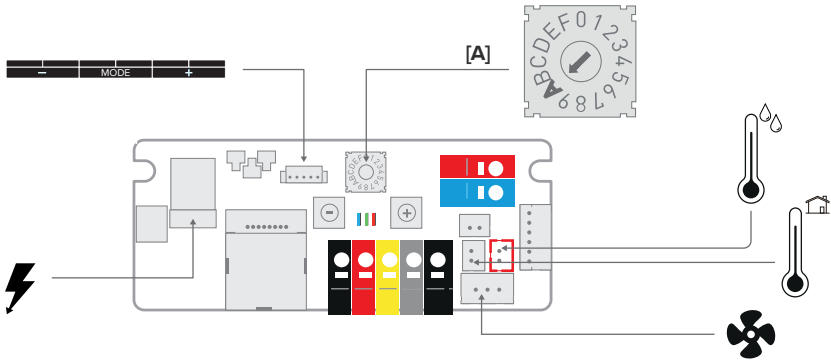

 Option :  
Thermo-elektrischer Motor

DE

## B.5. FABRIKSEINSTELLUNGEN

 Das Gerät startet, sobald sich das Bedienfeld im Heizmodus befindet, die gewünschte Raumtemperatur nicht erreicht wurde und die Wassertemperatur  $> 28^{\circ}\text{C}$  ist.

 Nur mit Konfigurationscode DPC.HCA523!

Das Gerät startet, sobald sich das Bedienfeld im Kühlmodus befindet, die gewünschte Raumtemperatur nicht erreicht wurde und die mittlere Wassertemperatur  $< 24^{\circ}\text{C}$  ist.

**Off** Alle Funktionen sind deaktiviert, bis der Benutzer das Gerät über das Bedienfeld einschaltet.

 Geschwindigkeit abhängig von der Differenz zwischen der gewünschten Temperatur ( $T_{set}$ ) und der Raumtemperatur ( $T_k$ ).

**Boost-Funktion:** Das Gerät läuft 15 Minuten mit maximaler Geschwindigkeit.

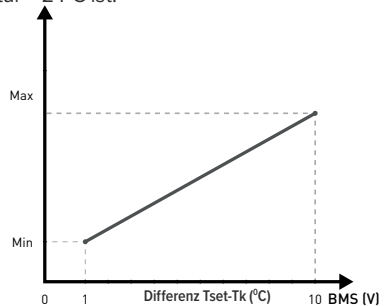

Geschwindigkeit abhängig von der Differenz zwischen der gewünschten Temperatur ( $T_{set}$ ) und der Raumtemperatur ( $T_k$ ).

## Bedienung

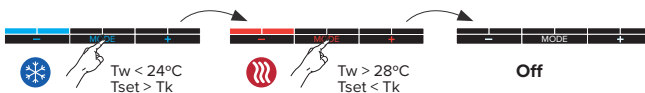

Der Benutzer wählt die gewünschte Temperatur (Tset) über die Tasten [-] und [+] aus.

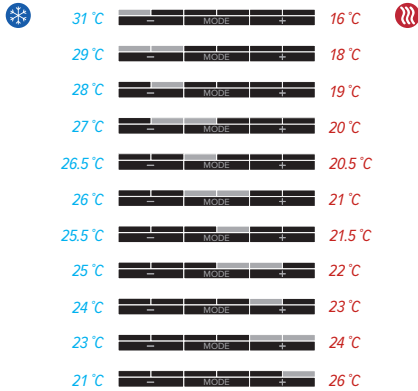

**Boost-Funktion:** Das Gerät läuft 15 Minuten mit maximaler Geschwindigkeit. Die LEDs blinken langsam.



### Boost-Modus deaktivieren

Drücken Sie kurz die Taste [-] oder [+]. Das Gerät kehrt in den ausgewählten Modus zurück..

**!** Der Boost-Modus stoppt automatisch, wenn die Wassertemperatur während des Boost-Modus bei Kühlung > 24°C oder bei Heizung < 28°C liegt.

**!** Die **Blauen LEDs** blinken in eingestellter Position: Die Wassertemperatur des zugeführten Wassers ist zu hoch ( $T_w > 24^\circ\text{C}$ ).

Die **roten LEDs** blinken in eingestellter Position: Die Wassertemperatur des zugeführten Wassers ist zu niedrig ( $T_w < 28^\circ\text{C}$ ).

### C.1. OPTION: THERMO-ELEKTRISCHER MOTOR

- Das Ventil öffnet im Heiz- und Kühlmodus basierend auf der angeforderten Temperatur (Tset) und der gemessenen Temperatur (Tk).
- Ventil schließt im ausgeschalteten Zustand.

## D. AUTO-CHANGE-OVER

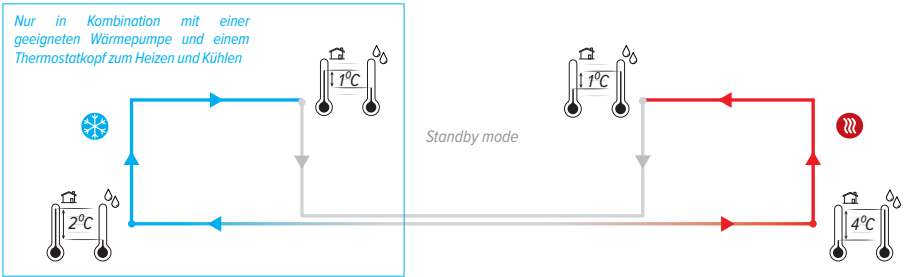

⚠ Dieses Gerät ist nicht mit einer Taupunktüberwachung ausgestattet. Diese muss von Installateur an der kritischsten Stelle installiert werden! Kondenzkühlung aufgrund einer Fehlfunktion der Taupunktüberwachung kann zu Schäden am Gerät und der Umgebung führen.!

❄ Das Gerät wechselt automatisch in den Kühlmodus, sobald die Wassertemperatur 2°C unter der Raumtemperatur liegt.

Wenn die Wassertemperatur weniger als 1°C unter der Raumtemperatur liegt, kehrt das Gerät automatisch in den Standby-Modus zurück.

⏻ Das Gerät befindet sich im Standby. Das Gerät startet automatisch einen neuen Zyklus, sobald die eingestellte Wassertemperatur erreicht ist.

🔥 Das Gerät wechselt automatisch in den Heizmodus, sobald die Wassertemperatur 4°C über der Raumtemperatur liegt. Wenn die Wassertemperatur weniger als 1°C über der Raumtemperatur liegt, kehrt das Gerät automatisch in den Standby-Modus zurück.

🌀 Der Lüftungsmodus wird manuell ein- und ausgeschaltet. Die Auto-Umschaltung ist ausgeschaltet, solange der Lüftungsmodus aktiv ist. Nur mit Bedienfeld anwendbar!

Konfigurationscode: DPC.HCB120 / DPC.HCB320 / DPC.HCB423 / DPC.HCB623

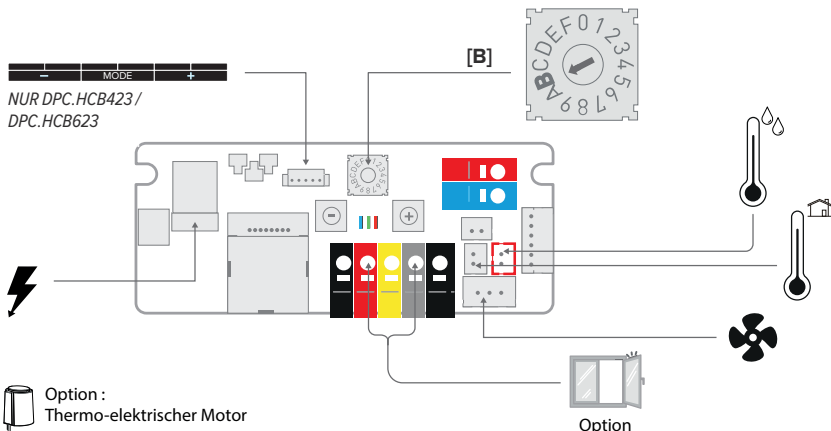



DE

## D.1. FABRIKSEINSTELLUNGEN

### D.1.1. Ohne Bedienfeld - DPC.HCB120 / DPC.HCB320

 Das Gerät wechselt je nach Wasser- und Raumtemperatur automatisch in den gewünschten Betriebsmodus.

 Auto-change-over. Das Gerät startet sobald die Wassertemperatur erreicht ist > 28°C.

 Nur mit Konfigurationscode DPC.HCB320!  
Auto-change-over. Das Gerät startet sobald die Wassertemperatur erreicht ist < 24°C.

 Das Gerät befindet sich im Standby.

 Die Geschwindigkeit ist entsprechend der Länge des Geräts eingestellt.

### D.1.2. Mit Bedienfeld - DPC.HCB423 / DPC.HCB623

 Das Gerät wird via "Auto-change-over" gesteuert. Das Gerät startet, sobald die eingestellte Wassertemperatur erreicht ist. Der Benutzer kann vorübergehend manuell einen anderen Modus auswählen.

 Auto-change-over. Das Gerät startet mit der zuletzt eingestellten Geschwindigkeit (1, 2 oder 3), sobald die Wassertemperatur erreicht ist > 28°C.

 Nur mit Konfigurationscode DPC.HCB623!  
Auto-change-over. Das Gerät startet mit der zuletzt eingestellten Geschwindigkeit (1, 2 oder 3), sobald die Wassertemperatur erreicht ist < 24°C.

 Das Gerät startet mit der zuletzt eingestellten Geschwindigkeit (1, 2 oder 3), unabhängig von der Wassertemperatur.

 Das Gerät befindet sich im Standby. Das Gerät startet automatisch einen neuen Zyklus, sobald die eingestellte Wassertemperatur erreicht ist.

**Dauerhaft aus** Alle Funktionen sind deaktiviert, bis der Benutzer das Gerät über das Bedienfeld einschaltet.

 Die Geschwindigkeit ist entsprechend der Länge des Geräts eingestellt.

## Bedienung

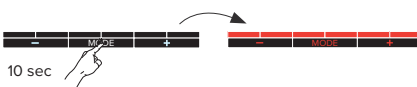

–**Schalten Sie das Gerät ein:** Halten Sie **[Mode]** 10 Sekunden lang gedrückt, bis alle **roten LEDs** leuchten.

–**Mode**

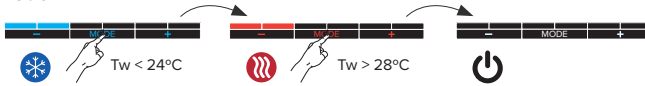

–**Geschwindigkeit**



–**Dauerhaft aus:** Halten Sie **[Mode]** gedrückt, bis alle **roten LEDs** aus sind.

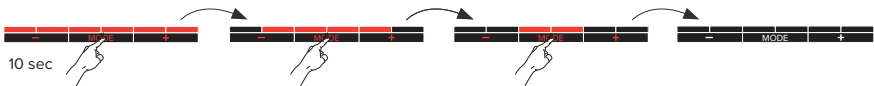

**⚠** Die **Blauen LEDs** blinken in eingestellter Position: Die Wassertemperatur des zugeführten Wassers ist zu hoch ( $T_w > 24^\circ\text{C}$ ).

Die **roten LEDs** blinken in eingestellter Position: Die Wassertemperatur des zugeführten Wassers ist zu niedrig ( $T_w < 28^\circ\text{C}$ ).

## 5. EINSTELLUNGEN VIA BEDIENFELD

### 5.1. WASSERTEMPERATUR ANPASSEN

Das Gerät startet ab der eingestellten Wassertemperatur 24 / 28.

#### Einstellung maximale Wassertemperatur Kühlen

Wenn Sie die Temperatur niedriger einstellen, startet das Gerät später. Wenn die Wassertemperatur höher eingestellt wird, startet das Gerät schneller.

1. Versetzen Sie das Gerät in den Kühlmodus



2. Halten Sie die Tasten **[Mode]** und **[+]** gleichzeitig gedrückt, bis die letzten 4 LEDs blinken..

#### einstellen der minimalen Wassertemperatur Heizen

Wenn Sie die Temperatur höher einstellen, startet das Gerät später. Wenn die Wassertemperatur niedriger eingestellt wird, startet das Gerät schneller.

Bei Verwendung einer Wärmepumpe kann es erforderlich sein, die Wassertemperatur auf einen niedrigeren Wert einzustellen.

1. Versetzen Sie das Gerät in den Heizmodus.



2. Halten Sie die Tasten **[Mode]** und **[+]** gleichzeitig gedrückt, bis die letzten 4 LEDs blinken..

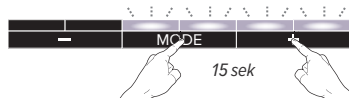

3. Drücken Sie kurz die Taste **[-]** oder **[+]**, um die Temperatur einzustellen.

12 °C		24 °C
14 °C		26 °C
16 °C		<span style="border: 1px solid red; padding: 0 2px;">28 °C</span>
18 °C		30 °C
20 °C		32 °C
22 °C		34 °C
<span style="border: 1px solid blue; padding: 0 2px;">24 °C</span>		36 °C
26 °C		38 °C

24 / 28 werkseitige Wassertemperatur

4. Nach 30 Sekunden werden die neuen Einstellungen automatisch gespeichert und das Gerät kehrt in den ausgewählten Modus zurück..

## 5.2. EINSTELLUNG GESCHWINDIGKEIT

### 5.2.1. 3 Geschwindigkeiten Bedienung

1. Versetzen Sie das Gerät in den Modus, den Sie anpassen möchten: **Kühlen** ❄️ / **breeze** 🌀 / **Heizen** 🔥
2. Stellen Sie das Gerät auf die Geschwindigkeit ein, die sie anpassen möchten: 🌀 - 🌀 - 🌀

### 5.2.2. Bedienung in Temperaturmodus

1. Versetzen Sie das Gerät in den Modus, den Sie anpassen möchten: **Kühlen** ❄️ / **Heizen** 🔥
2. Das Gerät dreht auf Komfortgeschwindigkeit..

3. Halten Sie **[Mode]** und **[-]** gleichzeitig gedrückt, bis die ersten 4 LEDs blinken.

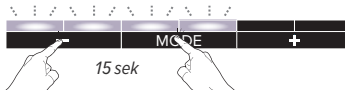

4. Drücken Sie kurz **[-]** oder **[+]**, um die Geschwindigkeit einzustellen.

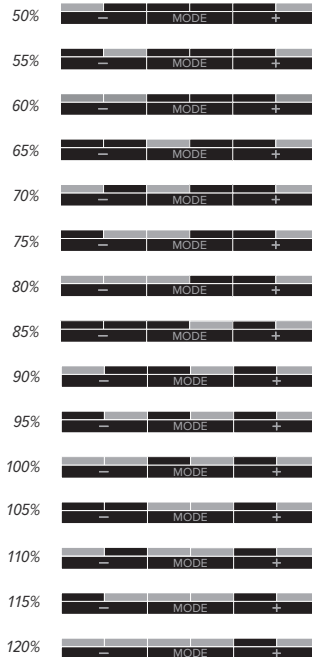

*Die voreingestellte Aktivatorgeschwindigkeit wird entsprechend der Länge des Geräts ausgewählt, um die Lautstärke zu gewährleisten..*

5. Nach 30 Sekunden werden die neuen Einstellungen automatisch gespeichert und das Gerät kehrt in den ausgewählten Modus zurück..

## 6. EINSTELLUNGEN VIA PLATINENCONTROLLER

### 6.1. WASSERTEMPERATUR ANPASSEN

Das Gerät startet ab der eingestellten Wassertemperatur **24** / **28**.

#### 6.1.1. Einstellung maximale Wassertemperatur Kühlen

Wenn Sie die Temperatur niedriger einstellen, startet das Gerät später. Wenn die Wassertemperatur höher eingestellt wird, startet das Gerät schneller.

1. Start einstellen: Drücken Sie die [-] Taste der Platine bis die **blaue LED** 5x blinkt..

2.

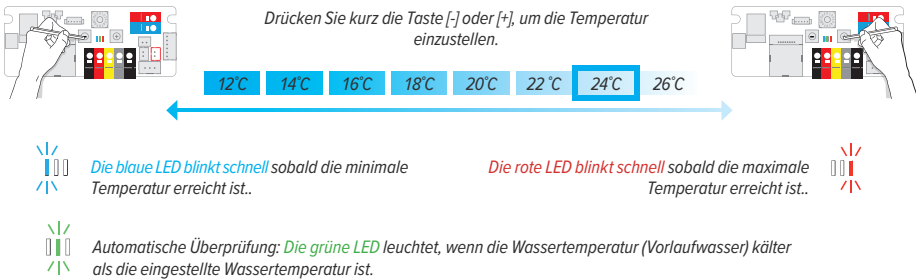

3. Herunterfahren einstellen: Drücken Sie die [-] Taste der Platine bis die **blaue LED** 5x blinkt..

#### 6.1.2. einstellen der minimalen Wassertemperatur Heizen

Wenn Sie die Temperatur höher einstellen, startet das Gerät später. Wenn die Wassertemperatur niedriger eingestellt wird, startet das Gerät schneller.

⚠ Bei Verwendung einer Wärmepumpe kann es erforderlich sein, die Wassertemperatur auf einen niedrigeren Wert einzustellen.

1. Start einstellen: Drücken Sie die [+] Taste der Platine bis die **rote LED** 5x blinkt..

2.

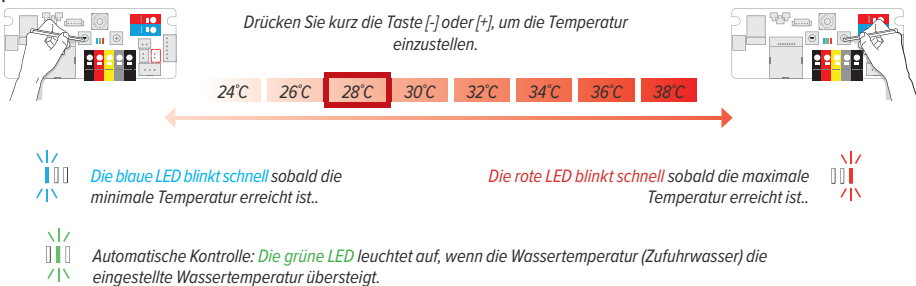

3. Herunterfahren einstellen: Drücken Sie die [+] Taste der Platine bis die **rote LED** 5x blinkt..

⚠ Nach 30 Sekunden werden die neuen Einstellungen automatisch gespeichert und das Gerät kehrt in den ausgewählten Modus zurück..



## 6.2. EINSTELLUNG GESCHWINDIGKEIT

### 6.2.1. Ohne Bedienfeld

1. Versetzen Sie das Gerät in den Modus, den Sie anpassen möchten: **Kühlen** ❄️ / **Heizen** 🔥
- 2.

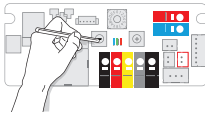

Drücken Sie kurz [-] oder [+], um die Geschwindigkeit einzustellen.

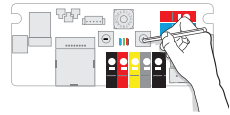

Die blaue LED blinkt schnell sobald die Mindestgeschwindigkeit erreicht ist..

Die rote LED blinkt schnell sobald die Höchstgeschwindigkeit erreicht ist..



#### GESCHWINDIGKEIT %

50	55	60	65	70	75	80	85	90	95	100	105	110	115	120
----	----	----	----	----	----	----	----	----	----	-----	-----	-----	-----	-----

3. Nach 30 Sekunden werden die neuen Einstellungen automatisch gespeichert und das Gerät kehrt in den ausgewählten Modus zurück..

DE

### 6.2.2. Mit Bedienfeld

1. Versetzen Sie das Gerät in den Modus, den Sie anpassen möchten: **Kühlen** ❄️ / **Heizen** 🔥
2. Stellen Sie das Gerät auf die Geschwindigkeit ein, die sie anpassen möchten: 🌀 - 🌀 - 🌀
- 3.

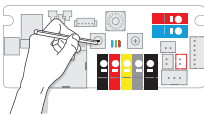

Drücken Sie kurz [-] oder [+], um die Geschwindigkeit einzustellen.

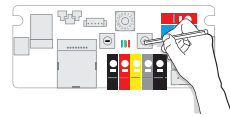

Die blaue LED blinkt schnell sobald die Mindestgeschwindigkeit erreicht ist..

Die rote LED blinkt schnell sobald die Höchstgeschwindigkeit erreicht ist..



#### GESCHWINDIGKEIT %

50	55	60	65	70	75	80	85	90	95	100	105	110	115	120
----	----	----	----	----	----	----	----	----	----	-----	-----	-----	-----	-----

4. Nach 30 Sekunden werden die neuen Einstellungen automatisch gespeichert und das Gerät kehrt in den ausgewählten Modus zurück..

## 7. MELDUNGEN

Die Blauen LEDs blinken in eingestellter Position: Die Wassertemperatur des zugeführten Wassers ist zu hoch ( $T_w > 24^\circ\text{C}$ ).

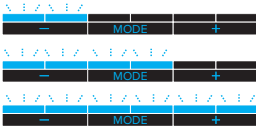

Die roten LEDs blinken in eingestellter Position: Die Wassertemperatur des zugeführten Wassers ist zu niedrig ( $T_w < 28^\circ\text{C}$ ).

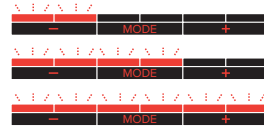

### Die LEDs blinken in Muster in der Farbe des gewählten Modus

Nur wenn der Fensterkontakt angeschlossen und eingeschaltet ist.: Fensterkontakt ist geöffnet.



### Fehlercode Platine

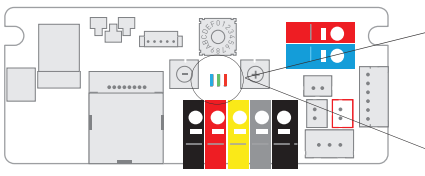

Fehlersensor [3] - Überprüfen Sie den Wassertempersensur



Fehlersensor [4] - Überprüfen Sie den Raumtempersensur

### Fehlercodes des Bedienfelds

LED blinkt schnell in der Farbe des eingestellten Modus.



Fehlersensor [3] - Überprüfen Sie den Wassertempersensur



Fehlersensor [4] - Überprüfen Sie den Raumtempersensur

## 8. ZURÜCK ZU DEN WERKSEINSTELLUNGEN

1. Schalten Sie erst den Strom aus..
2. Halten Sie beide Tasten [-] und [+] gedrückt, und schalten Sie die Spannung zurück ein. Die **blaue LED** leuchtet. Nach 2 Sek. leuchtet die **grüne LED** auf und 4 Sek. später leuchtet die **rote LED** auf. Lassen Sie die Tasten los, sobald alle 3 LEDs blinken..
3. Der Controller schaltet wieder auf die werksseitigen Einstellungen, alle LEDs blinken 10 sek. lang. Warten Sie, bis alle LEDs erlöschen.

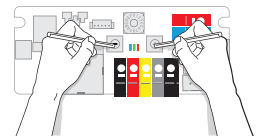

## 9. GARANTIEBESTIMMUNGEN

1. Unsere Garantiepflicht tritt nur dann ein, wenn das Gerät vom ersten Besitzer oder seinem Heizungsbauer nach unserer Anweisung montiert, angeschlossen, ordnungsgemäss installiert und bedient wird.
2. Die Garantie bezieht sich nur auf das Gerät oder die Ersatzteile des Gerätes. Je nach Garantieschaden wird Ersatz geliefert, das Gerät repariert oder es werden Teile ersetzt. Bei berechtigten Garantieforderungen liefert Jaga gleichwertige Geräte oder Ersatzteile. Im durch Jaga anerkannten Garantiefall und Garantieeinsatz, gewährt Jaga eine Folgegarantie während der ersten 6 Monate.
3. Wir gewähren Garantie wie in diesem Garantieschein erwähnt. Bei Ersatz oder Reparatur verlängert sich in keinem Fall die ursprüngliche Garantiefrist.
4. Wir gewähren keine Garantie für Aggregate oder Ersatzteile, auf denen die Herstellungsnummern, Seriennummern entweder entfernt oder abgeändert sind. Bei Änderungen oder Eingriffen am Gerät durch nicht von uns autorisierten Personen erlischt ebenfalls die Garantiepflicht.
5. Für Schäden, die durch falsche Installation (elektrisch oder heizungstechnisch) auftreten oder Schäden, die infolge defekter Elektroinstallation oder Spannungsschwankungen bzw. hydraulischem Druck, der außerordentlich vom Normalwert abweicht, auftreten, gewähren wir keine Garantie. Es wird keine Garantie übernommen wenn andere Ventile, als die von Jaga, zum Einsatz kommen. Wir übernehmen für unsere Heizkörper in keinem Fall Garantie, wenn sie zu bestimmten Zeiten oder für eine gewisse Zeit geleert betrieben werden. Außerdem entfällt jegliche Garantie, wenn die Heizkörper mit Betriebswasser, Dampf, Chemikalien oder mit größeren Sauerstoff angereicherten Mengen Wasser betrieben werden. Die Qualität das Systemwassers muss die VDI-Richtlinie 2035-2 erfüllen. Die Garantie wird ebenfalls aufgehoben, falls die Heizkörper in einer aggressiven atmosphärischen Umgebung montiert werden (Ammoniak, ätzende Stoffe, usw. ...). In diesen Fällen muss sich der Kunde an die dafür verantwortlichen Personen wenden. Die Platzierung von lackierten Heizkörpern ist eben so wenig in folgenden Bereichen zugelassen: über einer Badewanne mit Duscmöglichkeit, in einer Dusche oder daneben, in einem Schwimmbad (Chlor-Luft).
6. Jaga gewährt auch keine Garantie für eine falsche Behandlung oder einen falschen Gebrauch des Geräts, mangelhafte oder falschen Betrieb, Fall des Gerätes, den Transport ohne Rücksicht auf die notwendigen Vorsichtsmaßnahmen. Dies gilt auch für Geräte die so eingebaut sind, dass sie nicht einfach zu erreichen sind.
7. Jaga gewährt auch keine Garantie für eine falsche Behandlung oder einen falschen Gebrauch des Geräts, mangelhafte oder falschen Betrieb, Fall des Gerätes, den Transport ohne Rücksicht auf die notwendigen Vorsichtsmaßnahmen. Dies gilt auch für Geräte die so eingebaut sind, dass sie nicht einfach zu erreichen sind.
8. Jede Intervention von Jaga, die nicht durch die Garantie abgedeckt ist, soll an den After-Sales Techniker in bar bezahlt werden.
9. Die Garantie gilt ab Rechnungsdatum. Wenn keine Rechnung vorliegt gilt die Seriennummer oder das Herstellungsdatum.
10. Für sämtliche Rechtsstreitigkeiten ist das zuständige Amtsgericht am belgischen Firmensitz zuständig. Dieses wendet belgisches Recht an, auch im Falle des Verkaufs an Bürger anderer EU-Mitgliedstaaten und Nicht-EU-Mitgliedstaaten.

## CONTENT

1. SYSTEM OVERVIEW .....	85
2. INSTALLATION .....	87
3. MODE OVERVIEW.....	89
A1. MANUAL .....	90
A2. MANUALLY WITH WATER TEMPERATURE MONITORING .....	91
B1. 0 - 10V BMS WITHOUT TEMPERATURE MONITORING .....	93
B2. 0 - 10V BMS WITH WATER TEMPERATURE MONITORING .....	94
B3. 0 - 10V BMS WITH WATER- AND ROOM TEMPERATURE MONITORING (AUTO-CHANGE-OVER) .....	96
B4. 0 - 5 / 5 - 10V BMS .....	98
C. TEMPERATUURMODUS.....	100
D. AUTO-CHANGE-OVER.....	102
5. SETTINGS VIA CONTROL PANEL .....	105
6. SETTINGS VIA CIRCUIT BOARD CONTROLLER .....	107
7. NOTIFICATIONS.....	109
8. FACTORY RESET .....	109
9. WARRANTY CONDITIONS.....	110
10. DECLARATION OF CONFORMITY .....	111

Jaga N.V.

Verbindingslaan 16

B-3590 Diepenbeek

[www.jaga.com](http://www.jaga.com) - [info@jaga.be](mailto:info@jaga.be)

Jaga reserves the right to change product specification at any time in line with our policy of continuous improvement and innovation.

 **+32 (0)11 29 41 11**

### Important info



The unit must be installed by a certified installer in accordance with the installation instructions and the local building codes. Please follow this instruction manual and file it somewhere safe! The unit must always be accessible for maintenance and inspection..

Installation must be carried out by certified technicians. Incorrect installation could cause product failure, a reduced performance or an increased noise level.

### The warranty is void when:

- The installation, maintenance or operation instructions in this manual are not respected.
- The initial start-up has been carried out before a general cleaning of both the fan and the coil.
- Modifications have been made to the product, before, during or after product installation.
- Maintenance has been carried out by unauthorized people.
- Access to the unit has been restricted due to on-site conditions.

This device is covered by the general warranty conditions of Jaga NV.

# 1. SYSTEM OVERVIEW

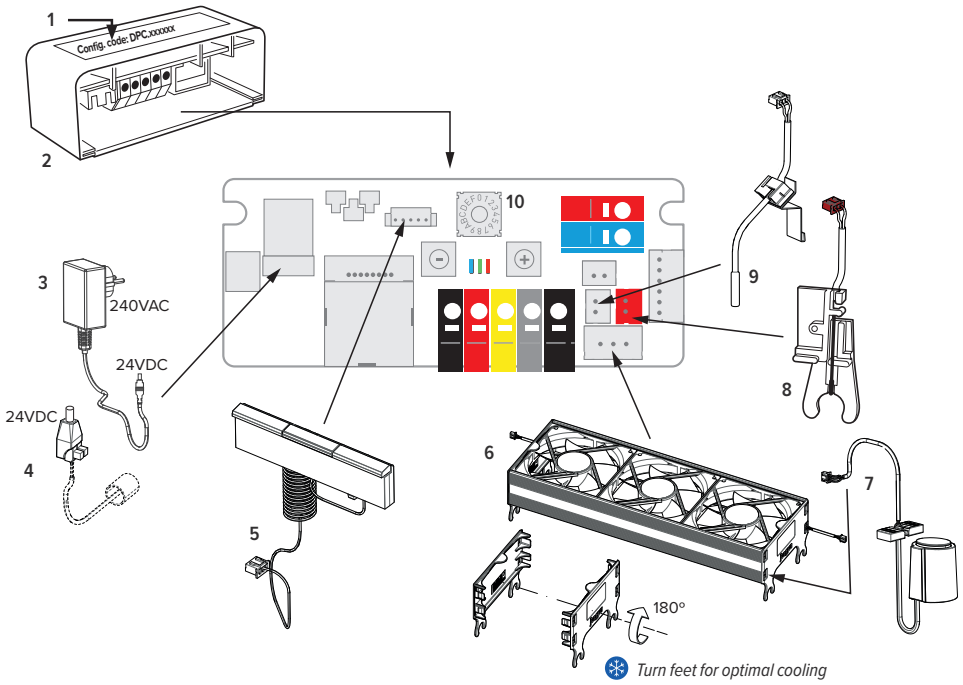

EN

- 1. Configuration code (*DPC.XXXXXX*)
- 2. Controller
- 3. Power supply 240 VAC (IN) / 24 VDC (OUT)
- 4. Mains voltage 24VDC
- 5. Control panel with curly cord

- 6. Activator
- 7. Thermo-electrical motor
- 8. Water temperature sensor (Tw)
- 9. Room temperature sensor (Tk)
- 10. Rotary DIP switch

## 1.1. PC BOARD OVERVIEW

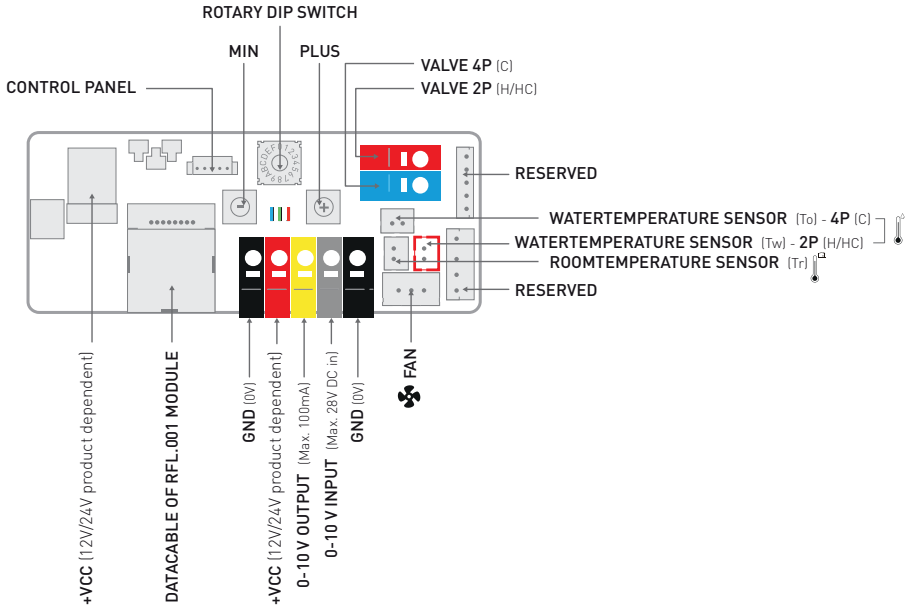

**Modi:** Heating / Cooling / Breeze / Standby / **Off** / **Permanent off** / Domotica

### activator speed:

- - The unit can run at 3 speeds.

The unit runs at the set speed.

Activator speed in function of the incoming control signal.

### Watertemperatuurbewaking:

**Tw < 24°C** - The supply water must be less than 24°C in order for the device to start.

**Tw > 28°C** - The supply water must be over 28°C in order for the device to start.

## 2. INSTALLATION

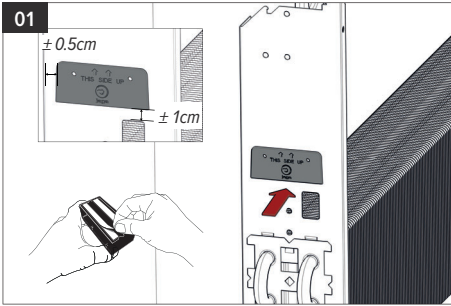

⚠ Clean and degrease before sticking!

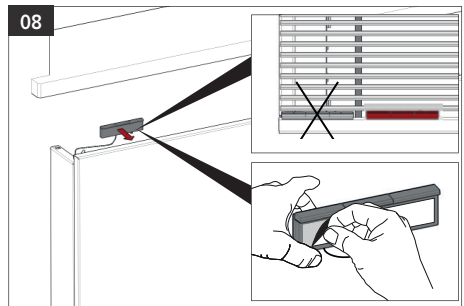
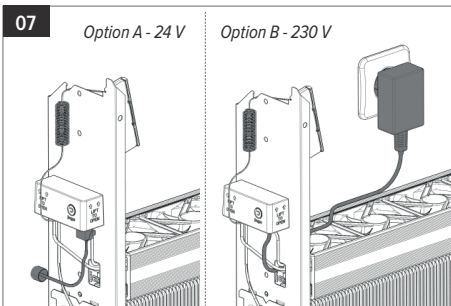
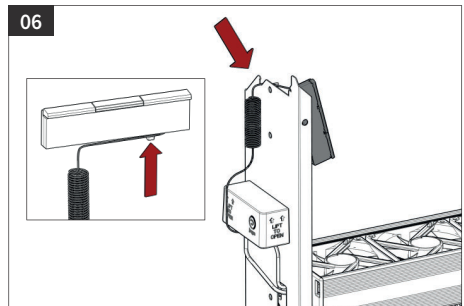
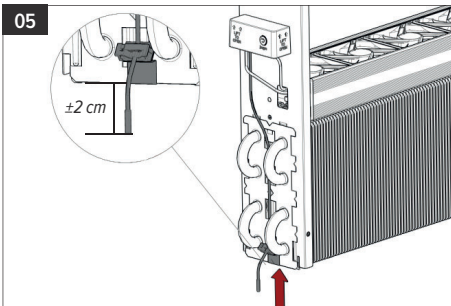
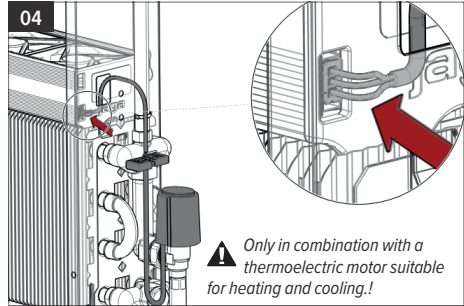
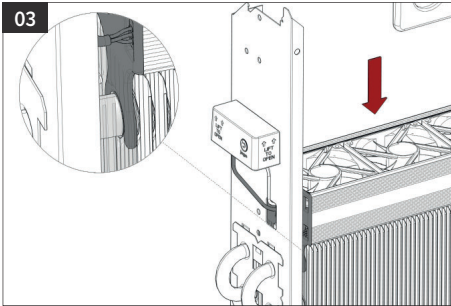
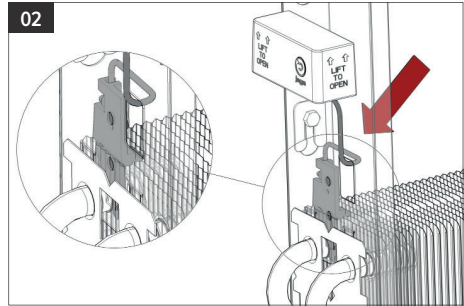

EN



This device is not equipped with dew point control. This must be installed in the most critical place by the installer! Condensing cooling due to a dew point control malfunction may damage the device and its surroundings.!

## 2.1. WINDOW CONTACT CONNECTION

Upon opening the window contact the unit and the thermoelectric motor( if connected) will shut down.



The window contact is not activated by default and has to be activated /deactivated manually.



Not applicable in temperature mode!

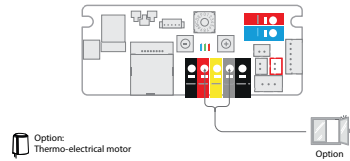

### Switching on/off the window contact:

1. Note the original position.
2. Turn the rotary DIP switch in the 0 position.
3. Hold the [-] button for 3 seconds.

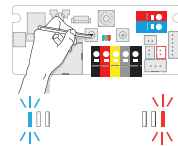
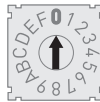
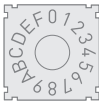

*deactivated*

*activated*

4. Turn the rotary DIP switch back in the original position.



### 3. MODE OVERVIEW

	MODUS	CONFIGURATION CODE	0-10VDC	T WATER	T SPACE	HEATING	COOLING	BREEZE	STANDBY	OFF	TYPE CONTROL PANEL			OPTION			
											1	2	3	THERMO-ELECTRICAL MOTOR	WINDOW CONTACT		
A. pg. 8	MANUAL	DPC.HC3120				X										X	
		DPC.HC3423				x				x				x	x	x	
		DPC.HC3523				x	x				x			x	x	x	
	MANUAL WATER TEMPERATURE MONITORING	DPC.HC4120		x		x											x
		DPC.HC4220		x		x	x										x
		DPC.HC4423		x		x		x		x				x	x	x	
		DPC.HC4523		x		x	x	x		x				x	x	x	
B. pg. 11	0 - 10V BMS	DPC.HC5220	x			x	x								x		
		DPC.HC5423	x			x				x				x	x		
		DPC.HC5523	x			x	x				x			x	x		
	0 - 10V BMS WATER TEMPERATURE MONITORING	DPC.HC6120	x	x		x										x	
		DPC.HC6220	x	x		x	x									x	
		DPC.HC6423	x	x		x					x				x	x	
		DPC.HC6523	x	x		x	x				x				x	x	
		DPC.HC6320	x	x	x	x	x			x							
	(AUTO-CHANGE-OVER)	DPC.HC6623	x	x	x	x	x			x					x		
		0 - 5 / 5 - 10V BMS WATER TEMPERATURE MONITORING	DPC.HCE220	x			x	x			x					x	
	DPC.HCE320	x	x		x	x				x					x		
C. pg. 19	TEMPERATURE MODUS	DPC.HCA423		x	x	x				x				x	x	x	
		DPC.HCA523		x	x	x	x			x				x	x	x	
D. pg. 21	AUTO-CHANGE-OVER MODE	DPC.HCB120		x	x	x				x						x	
		DPC.HCB320		x	x	x	x			x							x
		DPC.HCB423		x	x	x		x		x					x		x
		DPC.HCB623		x	x	x	x	x		x					x		x

EN

# A1. MANUAL

Configuration code: DPC.HC3120 / DPC.HC3423 / DPC.HC3523

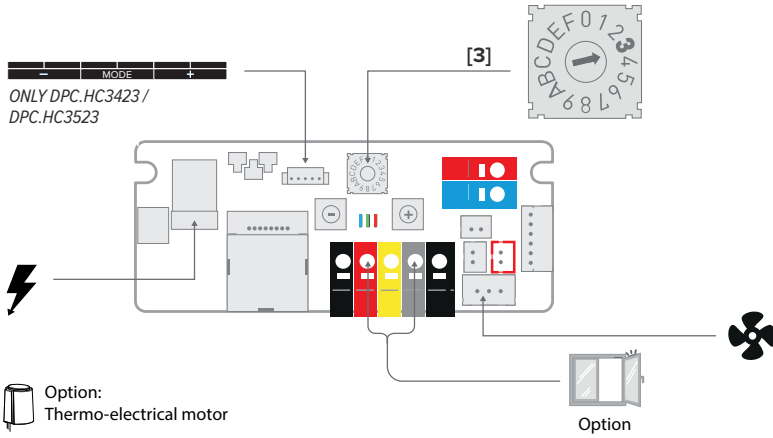

## A1.1. FACTORY SETTINGS

### A1.1.1. Without control panel - DPC.HC3120

The unit is always on.

The unit is always on.

1 Speed. Activator speed is set according to the unit's length.

### A1.1.2. With control panel - DPC.HC3423 / DPC.HC3523

/ **Off** The user manually selects the desired mode via the control panel. The unit can run at 3 speeds.

The unit starts at the last selected speed (1, 2 or 3).

Only with configuration code DPC.HC3523!  
The unit starts at the last selected speed (1, 2 or 3).

**Off** All functions are disabled until the user switches on the unit via the control panel.

- - Activator speed is set according to the unit's length.

## Control



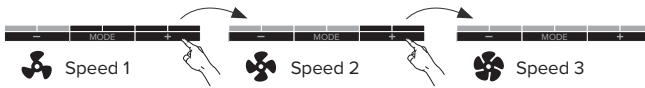

- ⚠ **Blue LEDs** are flashing in the set mode: the water temperature of the supplied water is too high ( $T_w > 24^\circ\text{C}$ ).
- ⚠ **Red LEDs** are flashing in the set mode: the water temperature of the supplied water is too low ( $T_w < 28^\circ\text{C}$ ).

## A1.2. OPTION: THERMO-ELECTRICAL MOTOR

- Valve opens in heating and cooling mode.
- Valve closed in off mode.

## A2. MANUALLY WITH WATER TEMPERATURE MONITORING

Configuration code: DPC.HC4120 / DPC.HC4220 / DPC.HC4423 / DPC.HC4523

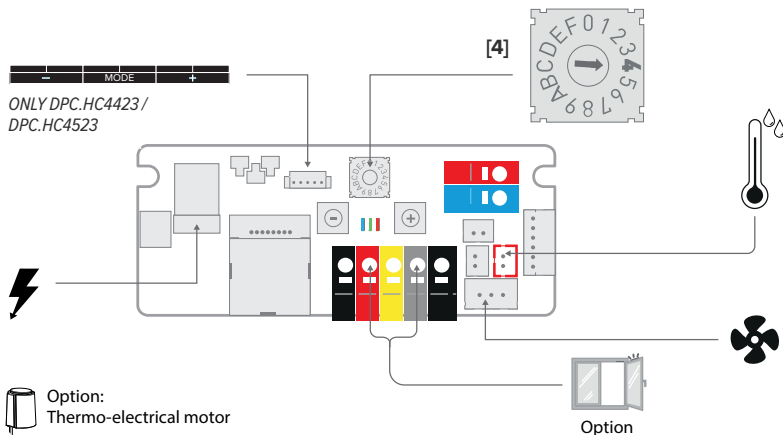

EN

### A2.1. FACTORY SETTINGS

#### A2.1.1. Without control panel - DPC.HC4120 / DPC.HC4220

The unit is controlled by the water temperature. The unit starts as soon as the set water temperature has been reached.

- 🔥 The unit starts as soon as the water temperature  $> 28^\circ\text{C}$ .
- ❄️ Only with configuration code DPC.HC4220!  
The unit starts as soon as the water temperature  $< 24^\circ\text{C}$ .
- 🌀 1 Speed. Activator speed is set according to the unit's length.

### A2.1.2. With control pannel - DPC.HC4423 / DPC.HC4523

 **Off** The user manually selects the desired mode via the control panel The unit can run at 3 speeds. The unit starts as soon as the set water temperature has been reached.

 The unit starts at the last selected speed (1, 2 or 3).

 Only with configuration code

 The unit starts at the last selected speed (1, 2 of 3), regardless of the water temperature.

**Off** All functions are disabled until the user switches on the unit via the control panel.

 Activator speed is set according to the unit's length.

#### Control

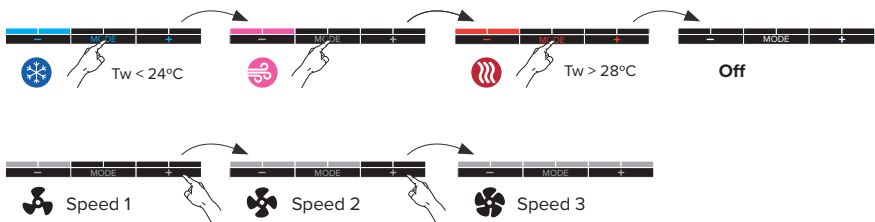

 **Blue LEDs** are flashing in the set mode: the water temperature of the supplied water is too high ( $T_w > 24^\circ\text{C}$ ).  
**Red LEDs** are flashing in the set mode: the water temperature of the supplied water is too low ( $T_w < 28^\circ\text{C}$ ).

### A2.2. OPTION: THERMO-ELECTRICAL MOTOR

–Valve opens in heating, cooling and breeze mode

–Valve closed in off mode.

## B1. 0 - 10V BMS WITHOUT TEMPERATURE MONITORING

Configuration code: DPC.HC5220 / DPC.HC5423 / DPC.HC5523

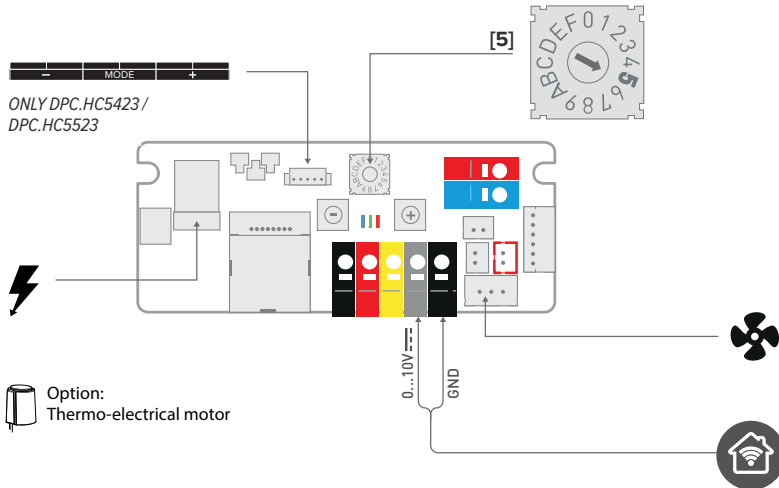

### B1.1. FACTORY SETTINGS

#### B1.1.1. Without control panel - HC5220

- The device is controlled via home automation.
- The unit starts as soon as there is a 0-10V control signal.
- The unit starts as soon as there is a 0-10V control signal.
- 1 Speed. Activator speed is set according to the unit's length.

#### B1.1.2. With control panel - DPC.HC5423 / DPC.HC5523

**Off** The user manually selects the desired mode via the control panel. The unit can run at 3 speeds. The unit starts as soon as there is a 0-10V control signal.

The unit starts at the last selected speed (1, 2 of 3) if there is a 0-10V control signal..

Only with configuration code DPC.HC5523!  
The unit starts at the last selected speed (1, 2 of 3) if there is a 0-10V control signal..

The unit starts at the last selected speed (1, 2 of 3), regardless of the water temperature.

**Off** All functions are disabled until the user switches on the unit via the control panel.

Activator speed is set according to the unit's length.

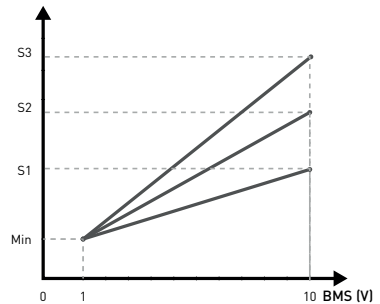

curve: Speed versus 0-10V control signal

## Control

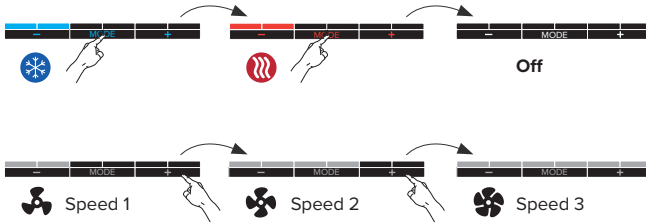

### B1.2. OPTION: THERMO-ELECTRICAL MOTOR

- Valve opens in heating and cooling mode as soon as there is a control signal  $> 1V$ .
- Valve closed in off mode & when the control signal is  $0V$ .

## B2. 0 - 10V BMS WITH WATER TEMPERATURE MONITORING

Configuration code: DPC.HC6120 / DPC.HC6220 / DPC.HC6423 / DPC.HC6523

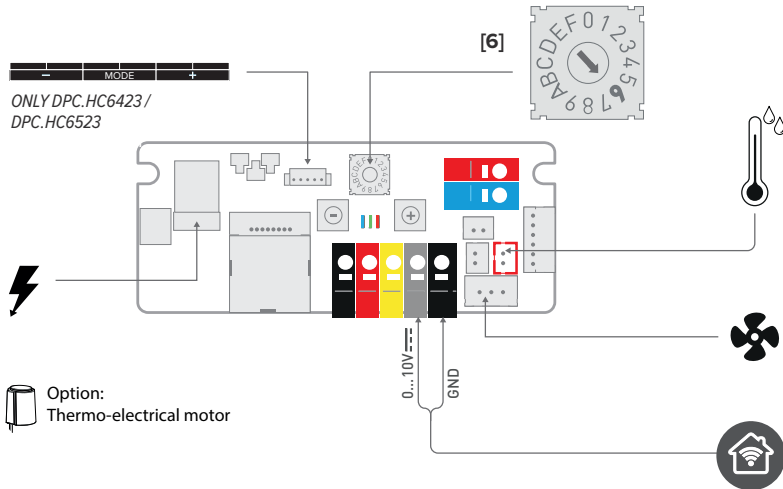

### B2.1. FACTORY SETTINGS

#### B2.1.1. Without control panel - DPC.HC6120 / DPC.HC6220

- The device is controlled via home automation. The unit starts as soon as there is a 0-10V control signal and the set water temperature has been reached.
- The unit starts as soon as the water temperature is  $> 28^{\circ}C$  and the control signal is 0-10V.

☄ Enkel bij configuratiecode DPC.HC6220!  
 The unit starts as soon as the water temperature is  $< 24^{\circ}\text{C}$  and the control signal is 0-10V.

☄ Activator speed in function of the incoming control signal.

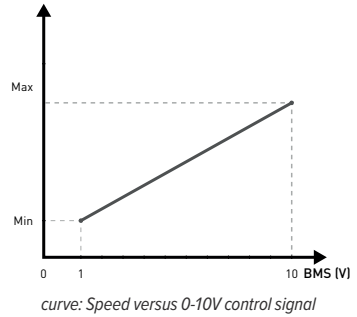

### B2.1.2. With control pannel - DPC.HC6423 / DPC.HC6523

☄/☄/☄/☄/Off The user manually selects the desired mode via the control panel. The unit can run at 3 speeds. The unit starts as soon as there is a 0-10V control signal and the set water temperature has been reached.

☄ The unit start at the last selected speed (1, 2 of 3) if there is a 0-10V control signal. en de water temperature  $> 28^{\circ}\text{C}$ .

☄ Only with configuration code DPC.HC6523!  
 The unit start at the last selected speed (1, 2 of 3) if there is a 0-10V control signal. en de water temperature  $< 24^{\circ}\text{C}$ .

Off All functions are disabled until the user switches on the unit via the control panel.

☄ - ☄ - ☄ Activator speed is set according to the unit's length.

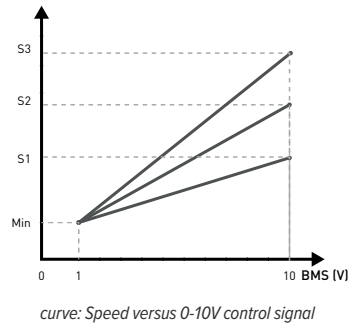

EN

### Control

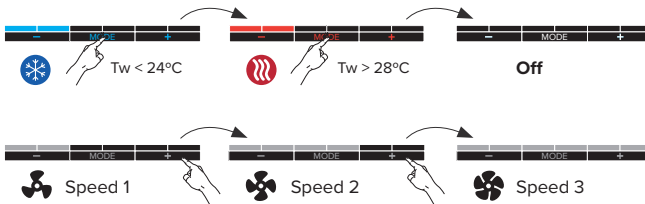

⚠ Blue LEDs are flashing in the set mode: the water temperature of the supplied water is too high ( $T_w > 24^{\circ}\text{C}$ ).

Red LEDs are flashing in the set mode: the water temperature of the supplied water is too low ( $T_w < 28^{\circ}\text{C}$ ).

### B2.2. OPTION: THERMO-ELECTRICAL MOTOR

–Valve opens in heating and cooling mode as soon as there is a control signal  $> 1\text{V}$ .

–Valve closed in off mode & when the control signal is 0V.

## B3. 0 - 10V BMS WITH WATER- AND ROOM TEMPERATURE MONITORING (AUTO-CHANGE-OVER)

Configuration code: DPC.HC6320 / DPC.HC6623

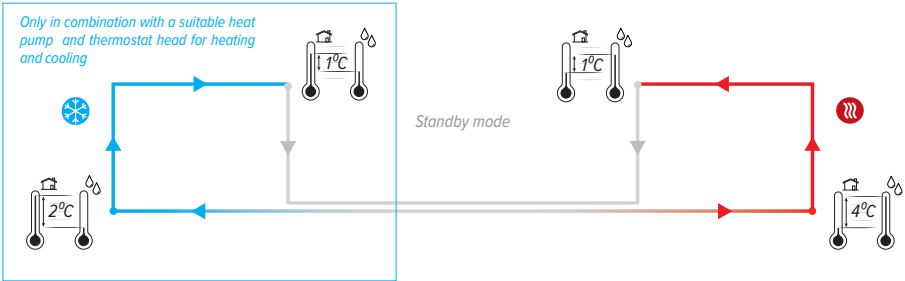

❄️ The device automatically enters the cooling mode as soon as the water temperature is 2°C lower than the room temperature. If the water temperature is less than 1°C lower than the room temperature, the device will automatically switch to standby.

⏻ The unit is in standby.

🔥 The device automatically enters the heating mode as soon as the water temperature is 4°C higher than the room temperature. If the water temperature is less than 1°C higher than the room temperature, the device will automatically switch to standby.

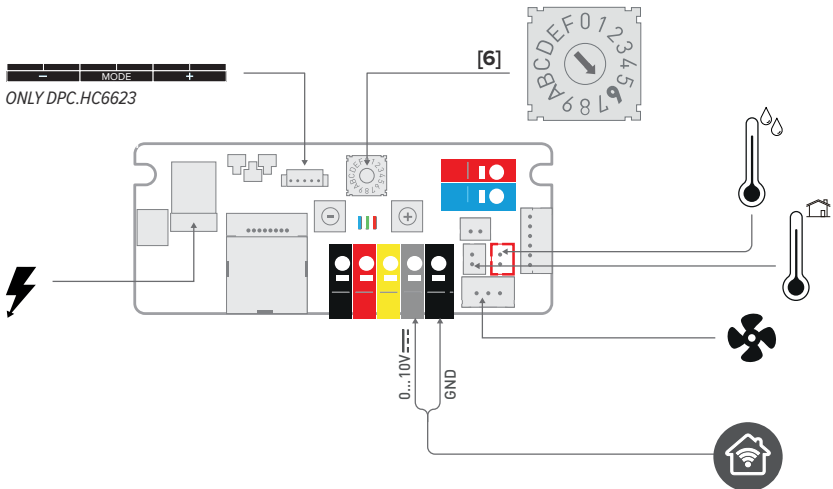

### B3.1. FACTORY SETTINGS

#### B3.1.1. Without control panel - DPC.HC6320

🏠 🔥 ❄️ ⏻ . The control is set by default to auto-change-over mode. In this mode, the device itself controls the desired operating mode based on the water and room temperature.

🔥 Auto-change-over. The unit starts as soon as the water temperature > 28°C.





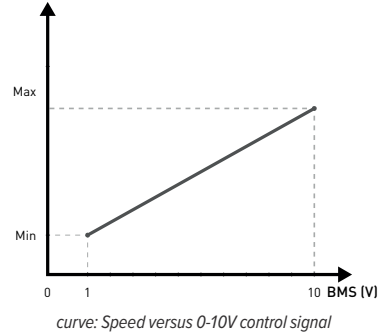

 Auto-change-over. The unit starts as soon as the water temperature <math>< 24^{\circ}\text{C}</math>.

 The unit is in standby.

 Activator speed in function of the incoming control signal.



### B3.1.2. With control pannel - DPC.HC6623

    .The control is set by default to auto-change-over mode. In this mode, the device itself controls the desired operating mode based on the water and room temperature. De gebruiker kan tijdelijk manueel een andere mode selecteren. The device will automatically return to the auto-change-over mode as soon as a new cycle starts.

 Auto-change-over. The unit starts at the last selected speed(1, 2 or 3), as soon as the water temperature >  $28^{\circ}\text{C}$ .

 Auto-change-over. The unit starts at the last selected speed(1, 2 or 3), as soon as the water temperature <  $24^{\circ}\text{C}$ .

 The unit is in standby.

**Permanently off** All functions are disabled until the user switches on the unit via the control panel.

 Activator speed in function of the incoming control signal.

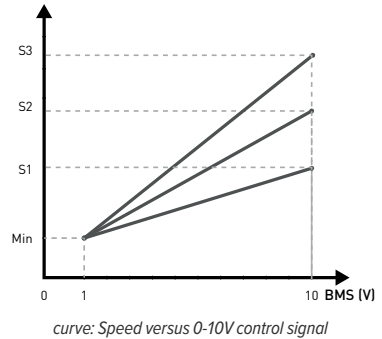

EN

### Control

–Switch on the device: Hold down [Mode] for 10 seconds until all red LEDs are on.

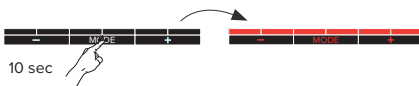

### Mode:



**Speed:**

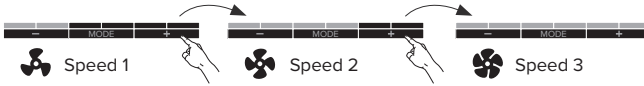

– **Permanently off:** Hold down [Mode] until all red LEDs are off.

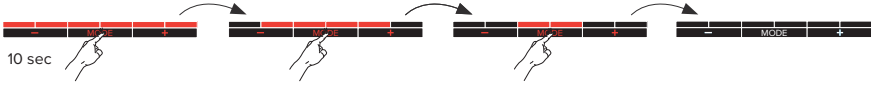

- Blue LEDs** are flashing in the set mode: the water temperature of the supplied water is too high ( $T_w > 24^\circ\text{C}$ ).
- Red LEDs** are flashing in the set mode: the water temperature of the supplied water is too low ( $T_w < 28^\circ\text{C}$ ).

**B4. 0 - 5 / 5 - 10V BMS**

Configuration code: DPC.HCE220 / DPC.HCE320

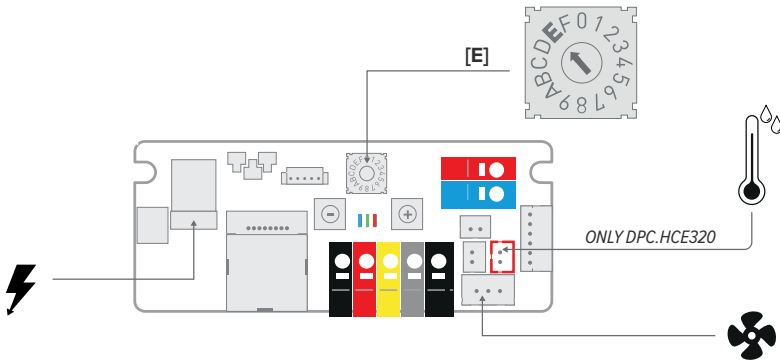

Option:  
Thermo-electrical motor

**B4.1. FACTORY SETTINGS**

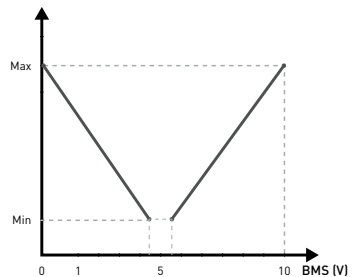

**B4.1.1. No water temperature monitoring - DPC.HCE220**

- The device is controlled via home automation.
- The unit starts as soon as there is a 0-5V control signal.
- The unit starts as soon as there is a 5-10V control signal.
- Activator speed in function of the incoming control signal.



curve: Speed versus 0-10V control signal

### B4.1.2. WITH WATER TEMPERATURE MONITORING - DPC.HCE320

   / **Off** The device is controlled via home automation. The unit starts as soon as there is a 0-5/5-10V control signal and the set water temperature has been reached.

 The unit starts as soon as the water temperature is  $> 28^{\circ}\text{C}$  and the control signal is 0-5V.

 The unit starts as soon as the water temperature is  $< 24^{\circ}\text{C}$  and the control signal is 5-10V.

**Off** All functions are disabled until the user switches on the unit via the control panel.

 Activator speed in function of the incoming control signal.

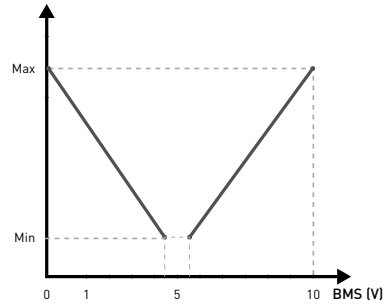



curve: Speed versus 0-5 / 5-10V control signal

### B4.2. OPTION: THERMO-ELECTRICAL MOTOR

- Valve opens in heating mode as soon as there is a 0-5V control signal.
- Valve opens in cooling mode as soon as there is a 5-10V control signal.
- Valve closed in off mode or when the control signal is 5V.

## C. TEMPERATUURMODUS

  **Off** The unit is controlled based on the requested and measured temperature.  
Configuration code: DPC.HCA423 / DPC.HCA523

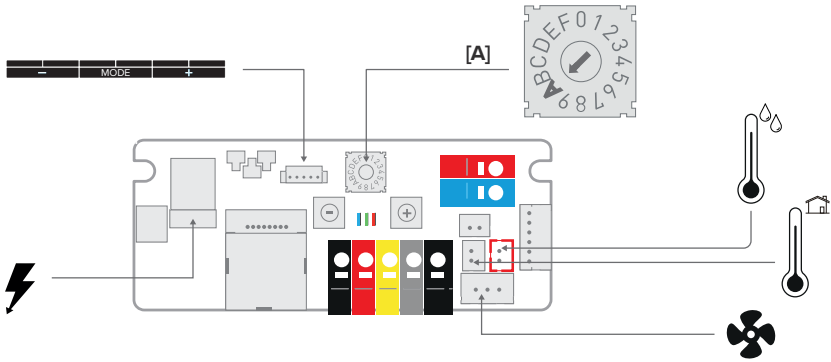

 Option:  
Thermo-electrical motor

### B.5. FACTORY SETTINGS

 The unit starts as soon as the control panel is in heating mode, the requested room temperature has not been reached and the water temperature is  $> 28^{\circ}\text{C}$ .

 Only with configuration code DPC.HCA523!

The unit starts as soon as the control panel is in cooling mode, the requested room temperature has not been reached and the water temperature is  $< 24^{\circ}\text{C}$ .

**Off** All functions are disabled until the user switches on the unit via the control panel.

 Activator speed in function of the difference between the set temperature ( $T_{\text{set}}$ ) and the room temperature ( $T_k$ ).

**Boost function:** The unit runs at maximum speed for 15 minutes.

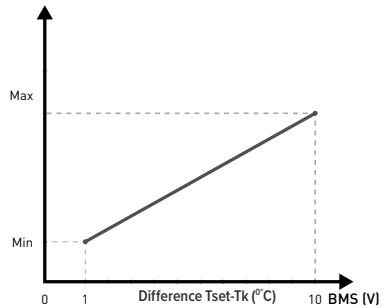

Activator speed in function of the difference between the set temperature ( $T_{\text{set}}$ ) and the room temperature ( $T_k$ ).

### Control

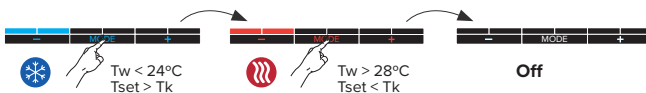

The user chooses the set temperature (Tset) via the [-] and [+] button.

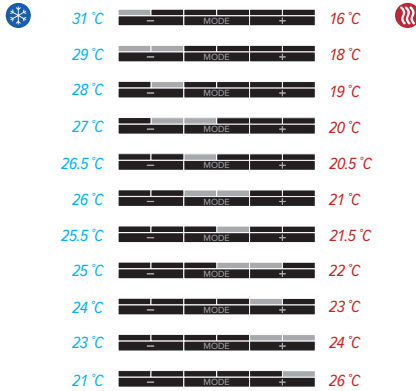

**Boost function:** The unit runs at maximum speed for 15 minutes. The LED's are flashing slowly.



### Deactivating the boost mode

Briefly press the [-] or [+] button. The device returns to the selected mode..

**!** De boost mode automatically stops when the water temperature is > 24°C when cooling or < 28°C when heating.

**!** **Blue LEDs** are flashing in the set mode: the water temperature of the supplied water is too high ( $T_w > 24$  °C).

**Red LEDs** are flashing in the set mode: the water temperature of the supplied water is too low ( $T_w < 28$  °C).

### C.1. OPTION: THERMO-ELECTRICAL MOTOR

- Valve opens in heating and cooling made based on the set temperature (Tset) and the measured temperature (Tk).
- Valve closed in off mode.

## D. AUTO-CHANGE-OVER

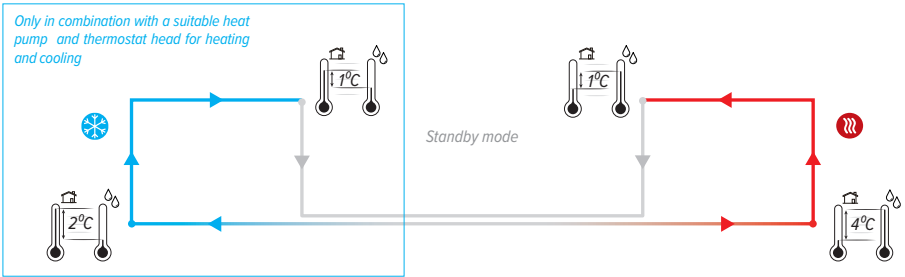

**!** This device is not equipped with dew point control. This must be installed in the most critical place by the installer! Condensing cooling due to a dew point control malfunction may damage the device and its surroundings.!

**❄️** The device automatically enters the cooling mode as soon as the water temperature is 2°C lower than the room temperature. If the water temperature is less than 1°C lower than the room temperature, the device will automatically switch to standby.

**⏻** The unit is in standby. The unit automatically starts a new cycle as soon as the set temperature has been reached.

**🔥** The device automatically enters the heating mode as soon as the water temperature is 4°C higher than the room temperature. If the water temperature is less than 1°C higher than the room temperature, the device will automatically switch to standby.

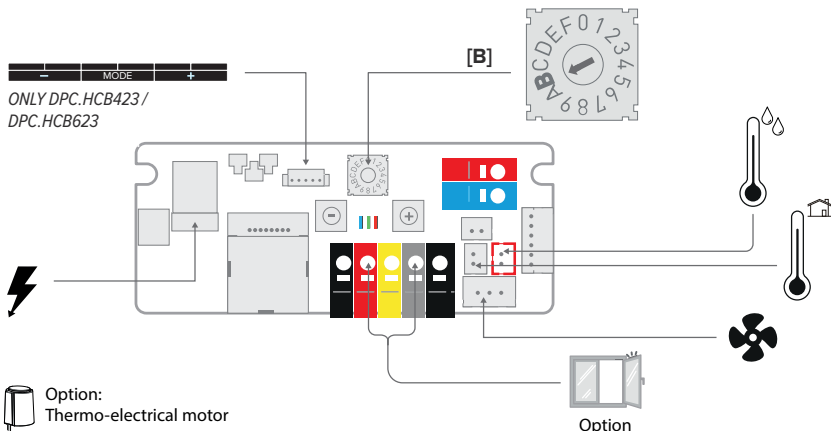

**🌀** De breeze mode is switched on and off manually. The auto-change-over is disabled as long as the breeze mode is active. Only applicable with control panel!

Configuration code: DPC.HCB120 / DPC.HCB320 / DPC.HCB423 / DPC.HCB623





## D.1. FACTORY SETTINGS

### D.1.1. Without control panel - DPC.HCB120 / DPC.HCB320

   The unit automatically enters the desired operating mode ( or standby) based on the water and room temperature..





 Auto-change-over. The unit starts as soon as the water temperature > 28°C.

 Only with configuration code DPC.HCB320!  
Auto-change-over. The unit starts as soon as the water temperature < 24°C.

 The unit is in standby.

 Activator speed is set according to the unit's length.

### D.1.2. With control pannel - DPC.HCB423 / DPC.HCB623

    The device is controlled via auto-change-over. The unit starts as soon as the set water temperature has been reached. The user can temporarily select another mode manually.



 Auto-change-over. The unit starts at the last selected speed(1, 2 or 3), as soon as the water temperature > 28°C.

 Only with configuration code DPC.HCB623!  
Auto-change-over. The unit starts at the last selected speed(1, 2 or 3), as soon as the water temperature < 24°C.

 The unit starts at the last selected speed (1, 2 of 3), regardless of the water temperature.

 The unit is in standby. The unit automatically starts a new cycle as soon as the set temperature has been reached.

**Permanently off** All functions are disabled until the user switches on the unit via the control panel.

   Activator speed is set according to the unit's length.

## Control

–**Switch on the device:** Hold down [Mode] for 10 seconds until all red LEDs are on.

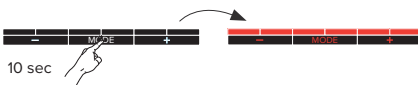

### –Mode

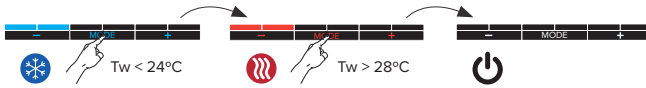

### –Speed

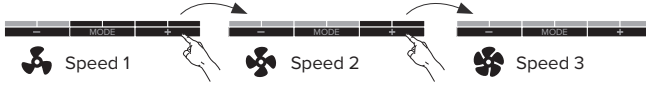

–**Permanently off:** Hold down [Mode] until all red LEDs are off.

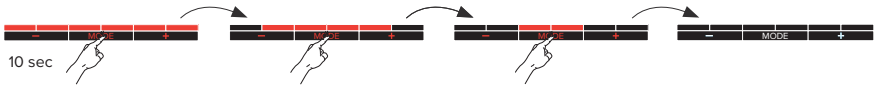

**!** Blue LEDs are flashing in the set mode: the water temperature of the supplied water is too high ( $T_w > 24$  °C).

Red LEDs are flashing in the set mode: the water temperature of the supplied water is too low ( $T_w < 28$  °C).



## 5. SETTINGS VIA CONTROL PANEL

### 5.1. ADJUSTING THE WATER TEMPERATURE

The unit starts from the set temperature **24** / **28**.

#### Setting the maximum water temperature for cooling

By setting the temperature lower, the unit will start later. If the water temperature is set higher, the unit will start faster.

1. Put the device in the cooling mode ❄️
2. Hold down the **[Mode]** and **[+]** simultaneously until the last 4 LEDs start flashing.

#### set minimum water temperature heating

By setting the temperature higher, the unit will start later. If the water temperature is set lower, the unit will start faster.

⚠️ When using a heat pump, it may be necessary to set the water temperature at a lower setting.

1. Put the device in heating mode 🔥
2. Hold down the **[Mode]** and **[+]** simultaneously until the last 4 LEDs start flashing.

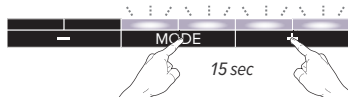

3. Briefly press the **[-]** or **[+]** button to adjust the set temperature.

12 °C		24 °C
14 °C		26 °C
16 °C		<b>28 °C</b>
18 °C		30 °C
20 °C		32 °C
22 °C		34 °C
<b>24 °C</b>		36 °C
26 °C		38 °C

**24** / **28** factory default water temperature

4. After 30 seconds, the new settings are automatically saved and the device returns to the selected mode..

## 5.2. SETTING FANSPEED

### 5.2.1. 3 speeds control

1. Put the device in the mode that you want to adjust: **Cooling** ❄️ / **breeze** 🌀 / **Heating** 🔥
2. Put the device in the speed that you want to adjust: 🌀 - 🌀 - 🌀
3. Hold down **[Mode]** and **[-]** simultaneously until the first 4 LED's are flashing.

4. Short press **[-]** or **[+]** to adjust the set speed.



Default factory setting of the activator speed is selected depending on the device's length in order to guarantee the sound levels..

50%	—	MODE	+
55%	—	MODE	+
60%	—	MODE	+
65%	—	MODE	+
70%	—	MODE	+
75%	—	MODE	+
80%	—	MODE	+
85%	—	MODE	+
90%	—	MODE	+
95%	—	MODE	+
100%	—	MODE	+
105%	—	MODE	+
110%	—	MODE	+
115%	—	MODE	+
120%	—	MODE	+

5. After 30 seconds, the new settings are automatically saved and the device returns to the selected mode..

## 6. SETTINGS VIA CIRCUIT BOARD CONTROLLER

### 6.1. ADJUSTING THE WATER TEMPERATURE

The unit starts from the set temperature **24** / **28**.

#### 6.1.1. Setting the maximum water temperature for cooling

By setting the temperature lower, the unit will start later. If the water temperature is set higher, the unit will start faster.

1. Start setup mode: hold the [-] button until the **blue LED** flashes 5x and release.

2.

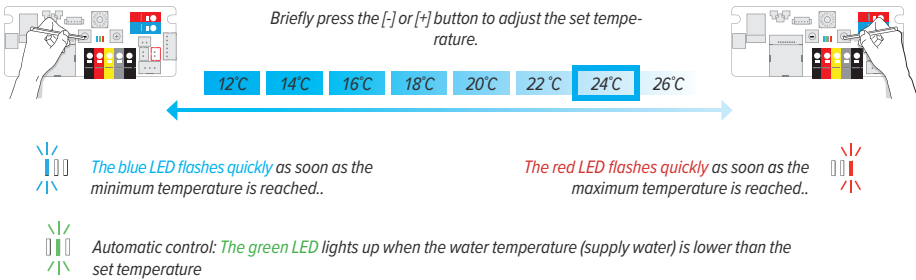

3. Exit setup mode: hold the [-] button until the **blue LED** flashes 5x and release.

#### 6.1.2. set minimum water temperature heating

By setting the temperature higher, the unit will start later. If the water temperature is set lower, the unit will start faster.

⚠ When using a heat pump, it may be necessary to set the water temperature at a lower setting.

1. Exit setup mode: hold the [+] button until the **red LED** flashes 5x and release.

2.

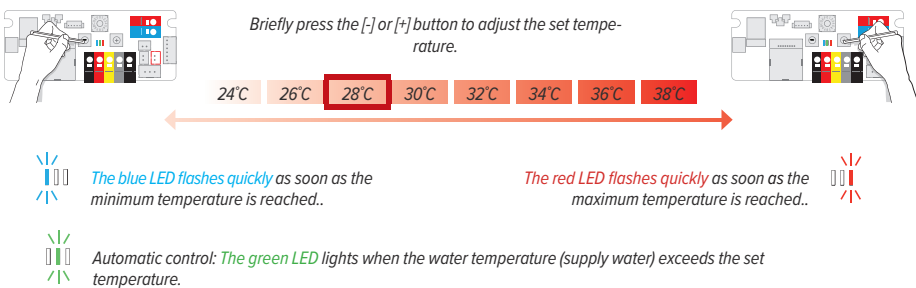

3. Exit setup mode: hold the [+] button until the **red LED** flashes 5x and release.

⚠ After 30 seconds, the new settings are automatically saved and the device returns to the selected mode..

## 6.2. SETTING FANSPEED

### 6.2.1. Without control panel

1. Put the device in the mode that you want to adjust: Cooling ❄️ / Heating 🔥
- 2.

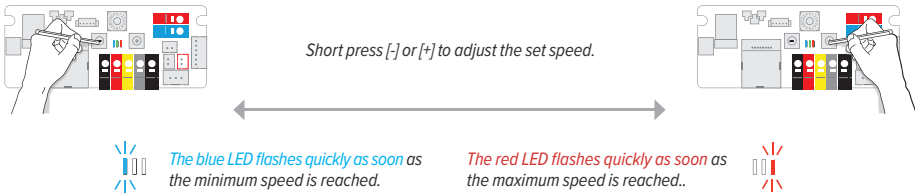

SPEED %														
50	55	60	65	70	75	80	85	90	95	100	105	110	115	120

3. After 30 seconds, the new settings are automatically saved and the device returns to the selected mode..

### 6.2.2. With control panel

1. Put the device in the mode that you want to adjust: Cooling ❄️ / Heating 🔥
2. Put the device in the speed that you want to adjust: 🌀 - 🌀 - 🌀
- 3.

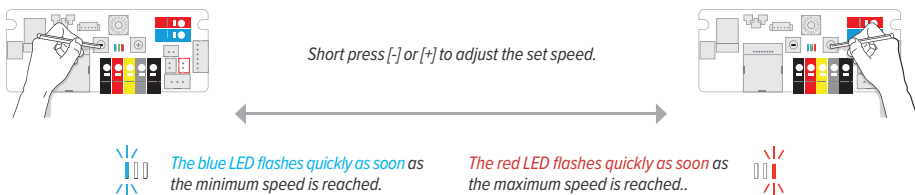

SPEED %														
50	55	60	65	70	75	80	85	90	95	100	105	110	115	120

4. After 30 seconds, the new settings are automatically saved and the device returns to the selected mode..

## 7. NOTIFICATIONS

Blue LEDs are flashing in the set mode: the water temperature of the supplied water is too high ( $T_w > 24^{\circ}\text{C}$ ).

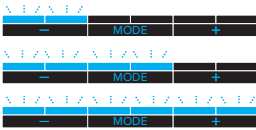

Red LEDs are flashing in the set mode: the water temperature of the supplied water is too low ( $T_w < 28^{\circ}\text{C}$ ).

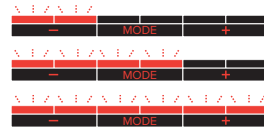

The LEDs are blinking in a pattern and in the color that matches the selected mode

Only if the window contact is connected and switched on: The window contact is open.



### Circuit board error code

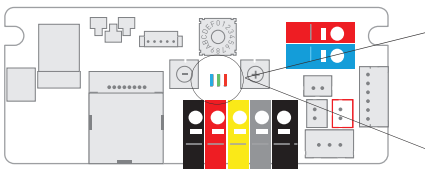

Error sensor [3] - Check the water temperature sensor



Error sensor [4] - Check the room temperature sensor

### Control panel error codes

LED flashes rapidly in the color of the set mode.



Error sensor [3] - Check the water temperature sensor



Error sensor [4] - Check the room temperature sensor

## 8. FACTORY RESET

1. Disable power charge.
2. Press and hold down both the [-] and [+] button on the circuit board and switch on the power again. The blue LED will light up, followed by the green LED 2 seconds later and the red LED 4 seconds later. Release the buttons as soon as all 3 LEDs are flashing.
3. The controller will return to the Factory settings, all LEDs will flash for 10 seconds. The controller will return to the Factory Default settings, all LEDs will flash for 8 seconds.

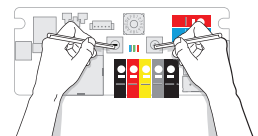

## 9. WARRANTY CONDITIONS

1. The guarantee is valid only if the equipment is properly and correctly used, by its first owner and if installed in accordance with the norms and instructions as stipulated in the instruction leaflet and the current practices.
2. The guarantee only applies to the equipment and the spare parts. Jaga has the choice between repair and replacement of the equipment or the spare parts. If there has been a change in the model, Jaga is authorised to replace the guaranteed equipment with an equivalent equipment or equivalent spare parts. In those cases where the guarantee claim is received, during the first six months after the start of the guarantee, on all labour and transport costs.
3. The period of guarantee is mentioned in this certificate. A repair or replacement does not change anything to the original period of guarantee.
4. No guarantee is granted on equipment or spare parts lacking information concerning type or series, or on equipment where this information has been removed or altered, or on equipment that has been repaired or modified by persons not authorized by Jaga.
5. The customer is responsible for the damage in the cases where the damage is due to errors of placement, fittings, electrical connections, faulty or damaged electrical installations or appliances, erroneous voltage or hydraulic pressure and all other errors not related to the product delivered by Jaga. The guarantee is also revoked when unsuited parts are applied. The guarantee for our heat exchangers is not valid if they are emptied at set times or during a certain period, or if they are heated by means of industrial water, steam or water saturated by great quantities of oxygen. The quality of the system water has to be in accordance with the VDI 2035-2 directives. The guarantee is also revoked when the heat exchangers are placed in aggressive atmospheric surroundings (ammonia, caustic substances). Lacquered radiators should not be used in humid spaces. Lacquered radiators should not be used in the following areas: above a bath with a built-in shower unit, in a shower cubical or next to it, in a swimming pool (chlorine) or in a sauna.
6. Jaga does not give a guarantee on faulty equipment due to incorrect handling and/or use of the equipment, the dropping of the equipment or the transport without the necessary precautions, or for all equipment that is built in, in a way that it cannot be reached normally. The guarantee is valid only if the equipment is properly and correctly used, by its first owner and if installed in accordance with the norms and instructions as stipulated in the instruction leaflet and the current practices.
7. In all cases where the guarantee is granted but where the intervention occurs later than 6 months after the start of the guarantee, and in all other cases, labour and transportation costs are calculated according to scales set by Jaga. Customers can get information on those scales either from our sales administration personnel, or from the maintenance engineer.
8. All interventions not covered by the guarantee have to be paid in cash to the maintenance engineer.
9. The guarantee starts on the date of the invoice. If the invoice is not available, the serial number or the date of production prevails.
10. Only the courts of judicial district Hasselt (Belgium) are authorised to deal with disputes arising from this guarantee. It will apply Belgian law even when sales involved are subjects of EU member states as well as non-EU member countries.

## CONFORMITEITSVERKLARING

CEO JAGA N.V.  
Jan Kriekels



JAGA N.V. - Verbindingslaan 16 - B 3590, verklaart hierbij op eigen exclusieve verantwoorde-  
lijkheid dat het product waarop deze betrekking heeft: **DBH**  
Conform is met de normen of andere documenten op voorwaarde dat ze worden gebruikt  
overeenkomstig onze instructies: **NBN EN 60335-1 based on EN60335-1:2012 + A11:2014 + A12:2017 + A13:2017**  
**NBN EN 60335-2-80 based on EN 60335-2-80:2003 + A1:2004 + A2:2009**

Overeenkomstig de bepalingen van de Richtlijnen:

- Low Voltage 2014/35/EC
- EMC 2014/30/EC
- Machinery 2006/42/EC



## DÉCLARATION DE CONFIRMITÉ

CEO JAGA N.V.  
Jan Kriekels



JAGA N.V. - Verbindingslaan 16 - B 3590, déclare sous sa seule responsabilité que la produit  
visé par la présente déclaration: **DBH**  
Est conforme aux normes ou autres documents pour autant qu'ils soient utilisés  
conformément à nos instructions: **NBN EN 60335-1 based on EN60335-1:2012 + A11:2014 + A12:2017 + A13:2017**  
**NBN EN 60335-2-80 based on EN 60335-2-80:2003 + A1:2004 + A2:2009**

Conformément aux stipulations des Directives:

- Low Voltage 2014/35/EC
- EMC 2014/30/EC
- Machinery 2006/42/EC



## KONFORMITÄTSERKLÄRUNG

CEO JAGA N.V.  
Jan Kriekels



JAGA N.V. - Verbindingslaan 16 - B 3590, erklärt auf seine alleinige Verantwortung dass das  
Product wafür diese Erklärung bestimmt ist: **DBH**  
Den folgenden Normen oder Dokumenten entspricht, unter der Voraussetzung dass Sie gemäß  
unseren Anweisungen eingesetzt werden: **NBN EN 60335-1 based on EN60335-1:2012 + A11:2014 + A12:2017 + A13:2017**  
**NBN EN 60335-2-80 based on EN 60335-2-80:2003 + A1:2004 + A2:2009**

Gemäss den Vorschriften der Direktiven:

- Low Voltage 2014/35/EC
- EMC 2014/30/EC
- Machinery 2006/42/EC



## DECLARATION OF CONFORMITY

CEO JAGA N.V.  
Jan Kriekels



JAGA N.V. - Verbindingslaan 16 - B 3590, declares under its sole responsibility that the  
product to which this declaration relates: **DBH**  
is in conformity with the following standards or documents provided that these are used in  
accordance with our instructions: **NBN EN 60335-1 based on EN60335-1:2012 + A11:2014 + A12:2017 + A13:2017**  
**NBN EN 60335-2-80 based on EN 60335-2-80:2003 + A1:2004 + A2:2009**

Following the provision of Directives as amended:

- Low Voltage 2014/35/EC
- EMC 2014/30/EC
- Machinery 2006/42/EC





Jaga N.V., Verbindingslaan 16, B-3590 Diepenbeek  
Tel.: +32 (0)11 29 41 11, Fax: +32 (0)11 32 35 78  
info@jaga.be, www.jaga.com  
27200.23000003 - 24 oktober 2019, 10:12 - V\_04